

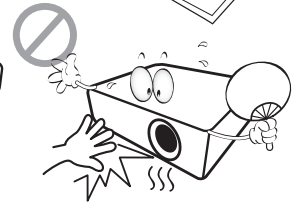

# Digital Projector Quick Start Guide

Home Entertainment Series | TK850

Guide de démarrage rapide du projecteur numérique  
Digitaler Projektor Kurzanleitung  
Guida rapida del proiettore digitale  
Guía de inicio rápido del proyector digital  
Guia de iniciação rápida ao Projetor Digital  
Digital projektor snabbstartsguide  
Краткое руководство по работе с цифровым проектором  
Snelgids voor Digitale projector  
Skrócona instrukcja obsługi projektora cyfrowego  
Dijital Projektör Hızlı Başlangıç Kılavuzu  
Průvodce rychlým používáním digitálního projektoru  
คู่มือเริ่มต้นใช้งานดีจิตอลโปรเจคเตอร์อย่างย่อ  
數位投影機快速使用指南  
数字投影机快速使用指南  
デジタルプロジェクタ クイック スタート ガイド  
디지털 프로젝터 빠른 시작 안내서  
دليل البدء السريع لجهاز عرض رقمي  
Digitaalisen projektorin pikakäynnistysopas  
Hurtig start-guide til digital projektor  
Digital projektor – hurtigstartguide

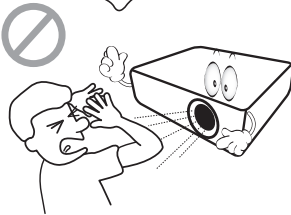
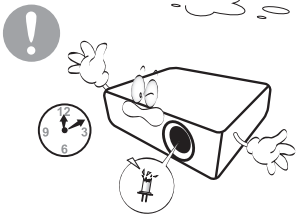
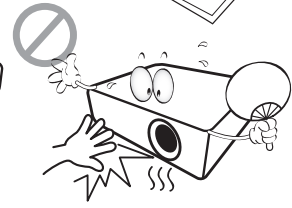
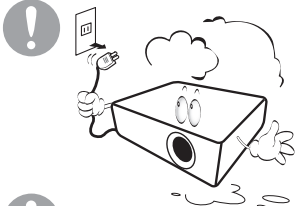
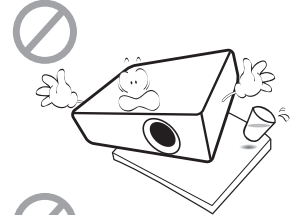
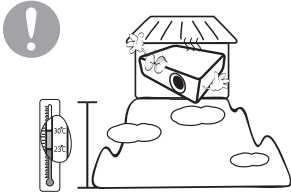
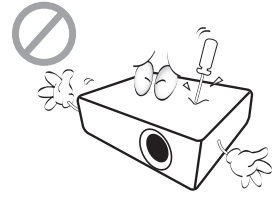
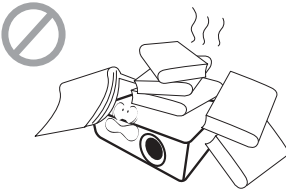
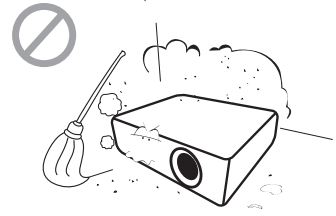
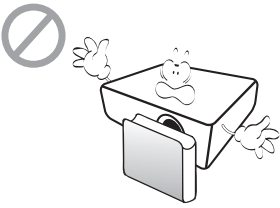
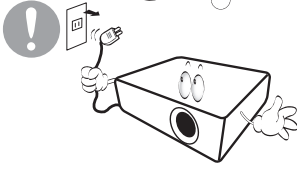
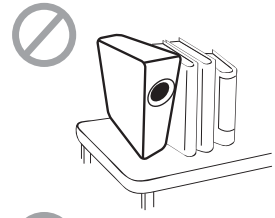
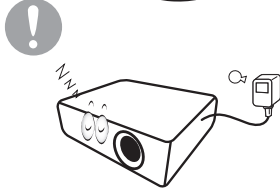
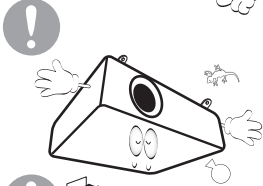
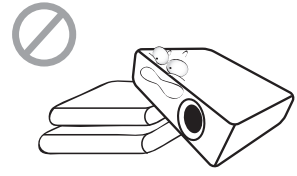
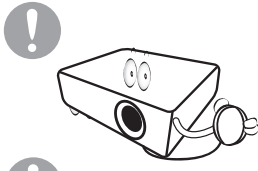
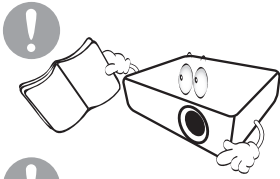

# Product information

## Shipping contents

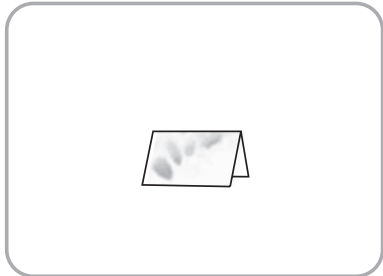
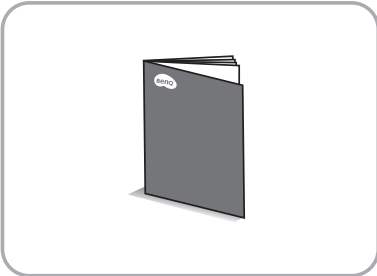
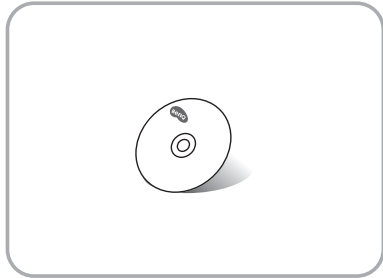
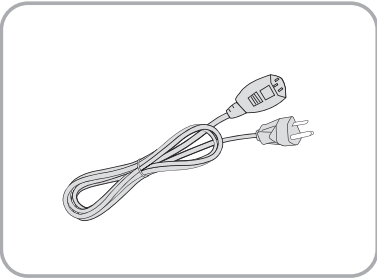
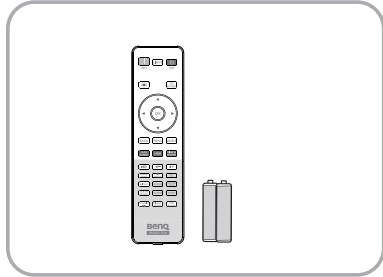
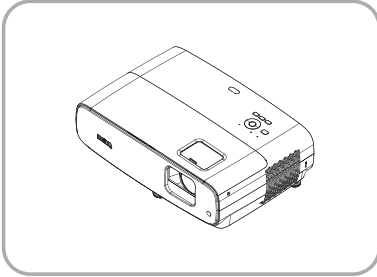

# Remote control

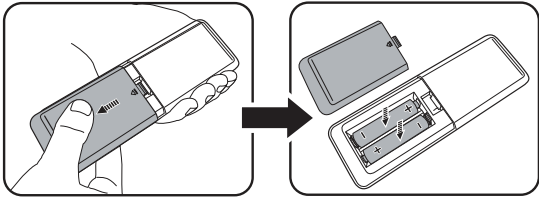
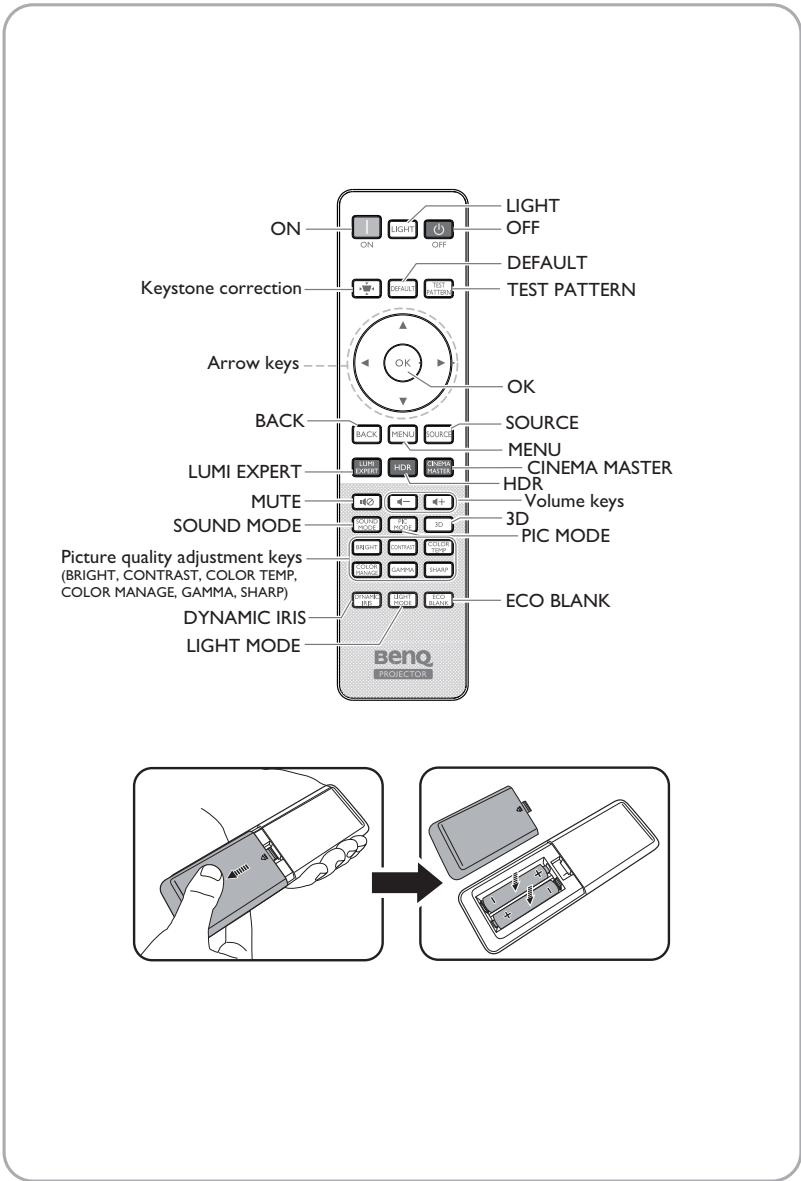

# Control terminals

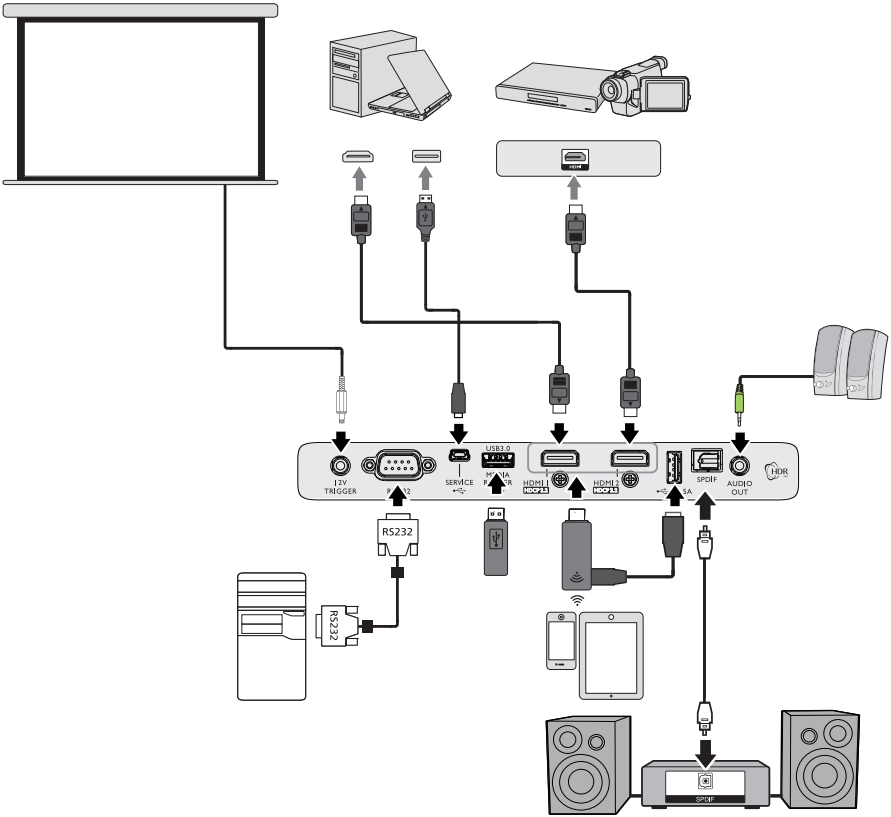

# Installation

## Projection dimensions

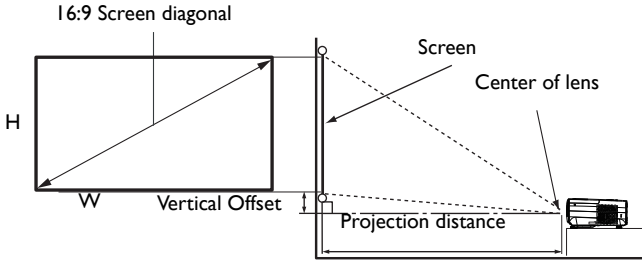

- The screen aspect ratio is 4:3 and the projected picture is in a 4:3 aspect ratio

Screen size				Distance from screen (mm)		
Diagonal		H (mm)	W (mm)	Min length	Average	Max length
Inch	mm			(max. zoom)		(min. zoom)
30	762	374	664	750	863	976
40	1016	498	886	1001	1151	1302
50	1270	623	1107	1251	1439	1627
60	1524	747	1328	1501	1727	1953
70	1778	872	1550	1751	2015	2278
80	2032	996	1771	2001	2302	2603
90	2286	1121	1992	2251	2590	2929
100	2540	1245	2214	2502	2878	3254
110	2794	1370	2435	2752	3166	3580
120	3048	1494	2657	3002	3454	3905
130	3302	1619	2878	3252	3741	4231
140	3556	1743	3099	3502	4029	4556
150	3810	1868	3321	3752	4317	4881
160	4064	1992	3542	4003	4605	5207
170	4318	2117	3763	4253	4893	5532
180	4572	2241	3985	4503	5180	5858
190	4826	2366	4206	4753	5468	6183
200	5080	2491	4428	5003	5756	6509
210	5334	2615	4649	5253	6044	6834

220	5588	2740	4870	5504	6331	7159
230	5842	2864	5092	5754	6619	7485
240	6096	2989	5313	6004	6907	7810
250	6350	3113	5535	6254	7195	8136
260	6604	3238	5756	6504	7483	8461
270	6858	3362	5977	6754	7770	8787
280	7112	3487	6199	7004	8058	9112
290	7366	3611	6420	7255	8346	9437
300	7620	3736	6641	7505	8634	9763

- All measurements are approximate and may vary from the actual sizes.
- BenQ recommends that if you intend to permanently install the projector, you should physically test the projection size and distance using the actual projector in situ before you permanently install it, so as to make allowance for this projector's optical characteristics. This will help you determine the exact mounting position so that it best suits your installation location.
- To optimize your projection quality, we suggest doing the projection by following the values in the non-gray cells.
- The values in the gray cells are for reference only.

## Shifting the projection lens

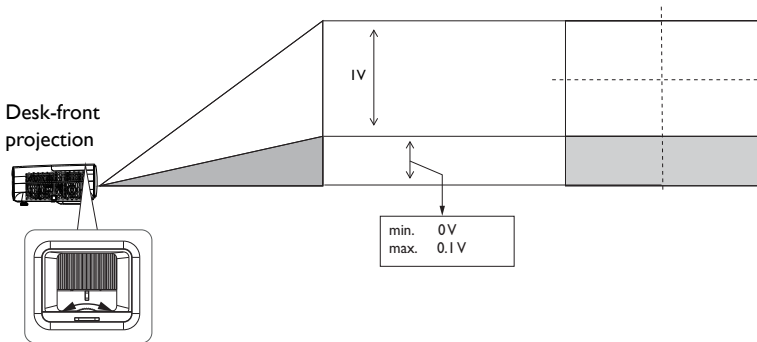

# Dimensions

## Projector dimensions

380 mm (W) × 127 mm (H) × 264 mm (D)

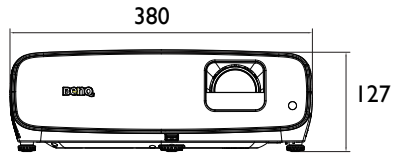
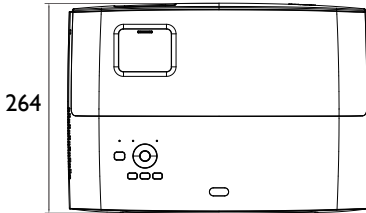

Unit: mm

## Ceiling/Wall mount installation diagram

Ceiling/Wall mount screw: M4  
(Max L = 25 mm; Min L = 20 mm)

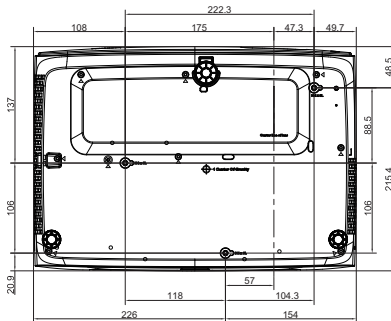

Unit: mm



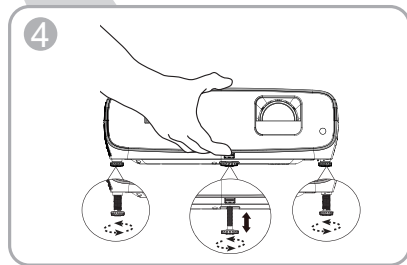
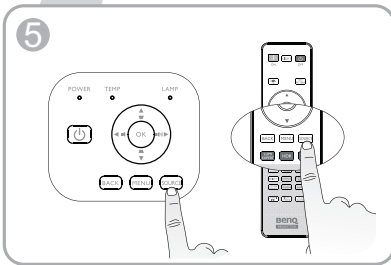
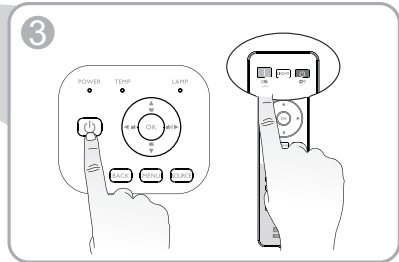
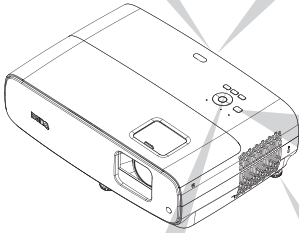
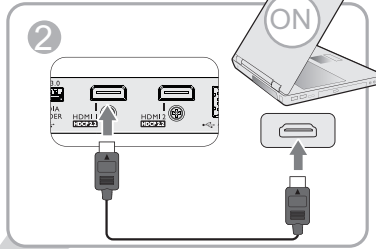
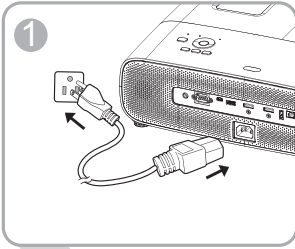

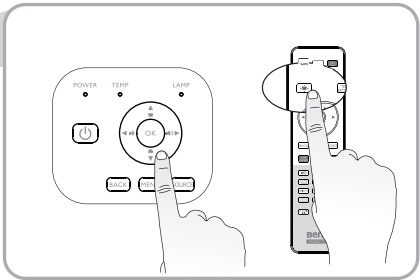
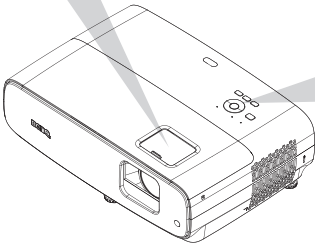
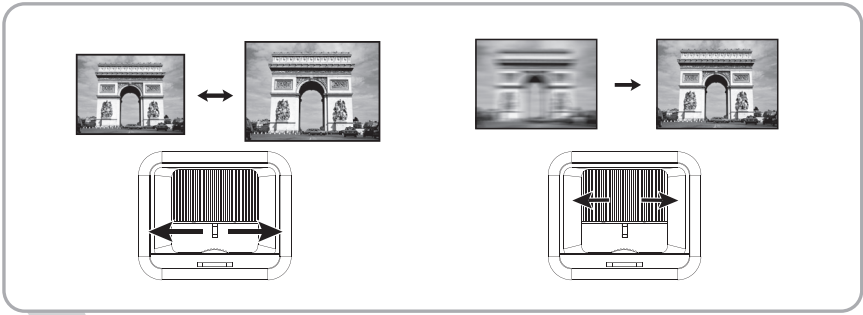

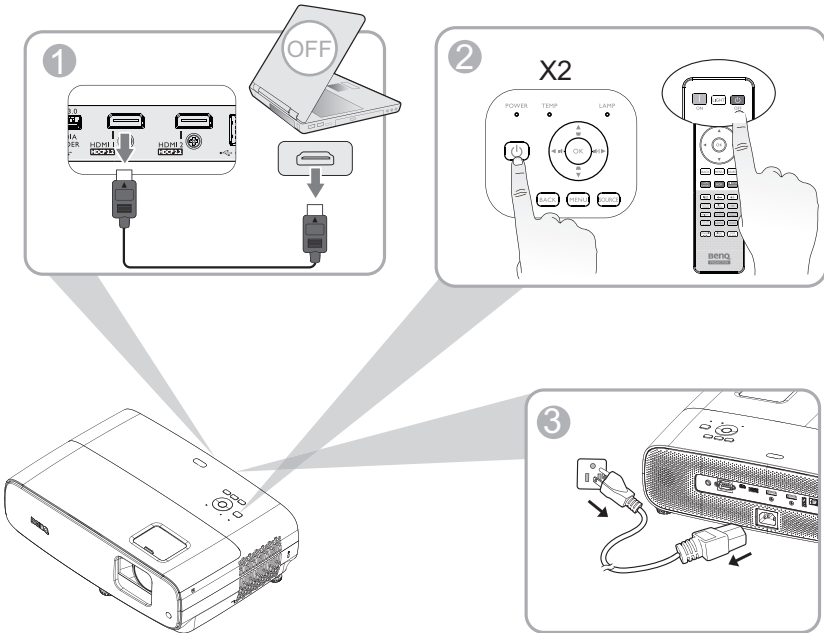
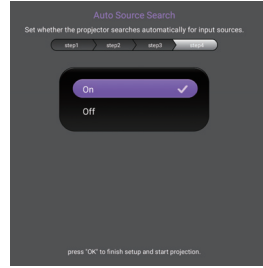
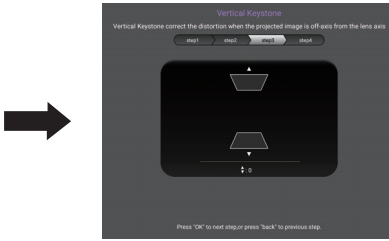
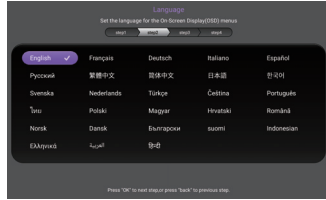
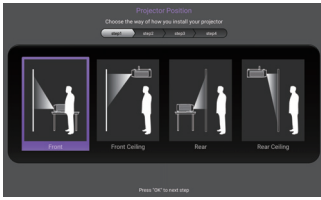

## Table of contents

English .....	12
Français .....	13
Deutsch .....	14
Italiano.....	15
Español .....	16
Português .....	17
Svenska.....	18
Русский.....	19
Nederlands.....	20
Polski.....	21
Türkçe .....	22
Čeština.....	23
ไทย .....	24
繁體中文.....	25
简体中文.....	26
日本語 .....	27
한국어 .....	28
يـسـبـرـع .....	29
Suomi .....	30
Norsk.....	31
Dansk.....	32

 All specifications are subject to change without notice.

## Optical

### Resolution

3840 x 2160 with XPR  
1920 x 1080 without XPR

### Display system

1-CHIP DMD

### Lens

F = 1.9 ~ 2.47, f = 12 ~ 15.6 mm

### Clear focus range

1.2m ~ 5.1m @ Wide,  
1.3m ~ 4.9m @ Tele

### Lamp

245 W lamp

### Zoom ratio

1.3X

## Electrical

### Power supply

AC100–240V, 3.4 A, 50–60 Hz (Automatic)

### Power consumption

350 W (Max); 0.5 W (Standby)

## Mechanical

### Weight

4.2 Kg ± 200 g (9.3 lbs ± 0.44 lbs)

## Output terminals

### Speaker

5 watt x 2

### Audio signal output

PC audio jack x 1  
SPDIF to optical x 1

## Control

### USB

Type-A (USB 3.0) x 1: Media reader/drive,  
Firmware download (5V 1.5A)  
Type-A (USB 2.0) x 1: Power supply (5V, 2.5A)  
Mini-B x 1

12V DC x 1: Trigger for screen control

RS-232 serial control

9 pin x 1

IR receiver x 2

## Input terminals

Video signal input

HDMI (2.0b, HDCP 2.2) x 2

## Environmental Requirements

Operating temperature

0°C–40°C at sea level

Operating relative humidity

10%–90% (without condensation)

Operating altitude

0–1499 m at 0°C–35°C  
1500–3000 m at 0°C–30°C (with  
High Altitude Mode on)

Storage temperature

-20°C–60°C at sea level

Storage humidity

10%–90% RH (without condensation)

Storage altitude

30°C@ 0–12,200m above sea level

Transporting

Original packing or equivalent is recommended

Repairing

Please visit below website and choose your country to  
find your service contact window.  
<http://www.benq.com/welcome>

 Toutes les spécifications peuvent être modifiées sans préavis.

### Caractéristiques optiques

#### Résolution

3840 x 2160 avec XPR  
1920 x 1080 sans XPR

#### Système d'affichage

1-CHIP DMD

#### Objectif

F=1,9 ~ 2,47, f= 12 ~ 15,6 mm

#### Plage de mise au point claire

1,2 m ~ 5,1 m @ Large,  
1,3 m ~ 4,9 m @ Télé

#### Lampe

Lampe 245 W

#### Zoom

1,3X

### Caractéristiques électriques

#### Alimentation

100 à 240 V CA, 3,4 A, 50 à 60 Hz (Automatique)

#### Consommation

350 W (Max) ; 0,5 W (Veille)

### Caractéristiques mécaniques

#### Poids

4,2 Kg ± 200 g (9,3 lb ± 0,44 lb)

### Terminaux de sortie

#### Haut-parleur

5 watts x 2

#### Sortie signal audio

Prise audio PC x 1  
SPDIF vers optique x 1

### Contrôle

#### USB

Type-A (USB 3.0) x 1 : Lecteur/disque multimédia,  
téléchargement de firmware (5 V 1,5 A)

Type-A (USB 2.0) x 1 : Alimentation électrique  
(5 V, 2,5 A)

USB mini-B x 1

12 V CC x 1 : Déclencheur pour le contrôle de l'écran

Contrôle série RS-232

9 broches x 1

Récepteur IR x 2

### Terminaux d'entrée

Entrée signal vidéo

HDMI (2.0b, HDCP 2.2) x 2

### Caractéristiques environnementales

Température de fonctionnement

0°C–40°C au niveau de la mer

Humidité relative en fonctionnement

10%-90% (sans condensation)

Altitude de fonctionnement

De 0 à 1499 m à 0°C à 35°C

De 1500 à 3000 m à 0°C à 30°C (avec  
mode Haute altitude activé)

Température de stockage

-20°C–60°C au niveau de la mer

Humidité de stockage

10%-90% HR (sans condensation)

Altitude de stockage

30°C à 0~12200 m au-dessus du niveau de la mer

Transport

L'emballage original ou équivalent est recommandé

Réparation

Veillez consulter le site Web ci-dessous et choisir  
votre pays pour trouver la fenêtre Contact de service.  
<http://www.benq.com/welcome>

✎ Änderungen aller technischen Daten sind vorbehalten.

### Optische Daten

#### Auflösung

3840 x 2160 mit XPR  
1920 x 1080 ohne XPR

#### Anzeigesystem

1-Chip-DMD

#### Objektiv

F = 1,9 – 2,47; f = 12 – 15,6 mm

#### Klarer Fokusbereich

1,2 – 5,1 m bei Breitbild,  
1,3 – 4,9 m bei Tele

#### Lampe

245-W-Lampe

#### Zoomverhältnis

1,3-fach

### Elektrische Daten

#### Stromversorgung

100 – 240 V Wechselspannung, 3,4 A, 50 – 60 Hz  
(automatisch)

#### Energieverbrauch

350 W (maximal); 0,5 W (Bereitschaft)

### Mechanische Daten

#### Gewicht

4,2 kg ± 200 g

### Ausgänge

#### Lautsprecher

2 x 5 Watt

#### Audiosignalausgang

PC-Audioanschluss x 1  
SPDIF zu optisch x 1

### Steuerung

#### USB

Type-A (USB 3.0) x 1: Medienleser/-laufwerk,  
Firmware-Download (5 V, 1,5 A)  
Type-A (USB 2.0) x 1: Stromversorgung  
(5 V, 2,5 A)  
Mini-B x 1

12 V Gleichspannung x 1: Auslöser für  
Leinwandsteuerung

Serielle RS-232-Steuerung

9-polig x 1

Infrarotempfänger x 2

### Eingänge

Videosignaleingang

HDMI (2.0b, HDCP 2.2) x 2

### Umgebungsbedingungen

Betriebstemperatur

0 – 40 °C auf Meeresspiegel

Luftfeuchtigkeit bei Betrieb

10 – 90 % (nicht kondensierend)

Betriebshöhe

0 – 1499 m bei 0 – 35 °C  
1500 – 3000 m bei 0°C–30°C (mit  
aktivem Höhenmodus)

Lagerungstemperatur

-20 – 60°C auf Meeresspiegel

Lagerungsfeuchtigkeit

10 – 90 % relative Luftfeuchte (nicht kondensierend)

Lagerungshöhe

30 °C bei 0 bis 12.200 m über Meeresspiegel

Transport

Originalverpackung oder gleichwertige Verpackung  
wird empfohlen

Reparatur

Bitte besuchen Sie die nachstehende Webseite und  
wählen Sie Ihr Land. Dadurch erscheint Ihr  
Servicekontaktfenster. <http://www.benq.com/welcome>

 Tutte le specifiche sono soggette a modifiche senza preavviso.

## Ottica

Risoluzione

3840 x 2160 con XPR  
1920 x 1080 senza XPR

Sistema di visualizzazione

1-CHIP DMD

Obiettivo

F = 1,9 - 2,47, f = 12 - 15,6 mm

Distanza di messa a fuoco nitida

1,2 m ~ 5,1 m @ Wide,  
1,3 m ~ 4,9 m @ Tele

Lampada

Lampada a 245 W

Portata dello zoom

1,3X

## Elettricità

Alimentazione

100–240 V CA, 3,4 A, 50–60 Hz (Automatico)

Consumo energetico

350 W (massimo); 0,5 W (Standby)

## Meccanica

Peso

4,2 Kg ± 200 g (9,3 lb ± 0,44 lb)

## Terminali d'uscita

Altoparlante

5 Watt x 2

Uscita segnale audio

Connettore audio PC x 1  
SPDIF - ottico x 1

## Controllo

USB

Tipo A (USB 3.0) x 1: Lettore/unità multimediale,  
download del firmware (5 V 1,5 A)

Tipo A (USB 2.0) x 1: Alimentazione (5 V, 2,5 A)

Mini-B x 1

12 V CC x 1: Interruttore per controllo schermo

Controllo seriale RS-232

9 pin x 1

Ricevitore IR x 2

## Terminali d'ingresso

Segnale ingresso video

HDMI (2.0b, HDCP 2.2) x 2

## Requisiti ambientali

Temperatura operativa

0°C–40°C a livello del mare

Umidità relativa operativa

10%–90% (senza condensa)

Altitudine operativa

0–1499 m a 0°C–35°C  
1500–3000 m a 0°C–30°C (con  
Modalità altitudine elevata attiva)

Temperatura di stoccaggio

-20°C–60°C a livello del mare

Umidità di conservazione

10%–90% di umidità relativa (senza condensa)

Altitudine di conservazione

30°C@ 0~12.200 m sul livello del mare

Trasporto

Si consiglia la confezione originale o equivalente.

Riparazione

Visitare il sito web di seguito e selezionare il Paese  
per trovare la finestra di contatto assistenza.

<http://www.benq.com/welcome>



 Todas las especificaciones están sujetas a cambios sin previo aviso.

## Ópticas

### Resolución

3840 x 2160 con XPR  
1920 x 1080 sin XPR

### Sistema óptico

1-CHIP DMD

### Lente

$F = 1,9 \sim 2,47$ ,  $f = 12 \sim 15,6$  mm

### Intervalo de enfoque claro

1,2 m ~ 5,1 m con gran angular,  
1,3 m ~ 4,9 m con teleobjetivo

### Lámpara

Lámpara de 245 W

### Relación de zoom

1,3X

## Eléctricas

### Fuente de alimentación

100–240 VCA, 3,4 A, 50–60 Hz (automático)

### Consumo de energía

350 W (máx.); 0,5 W (espera)

## Mecánicas

### Peso

4,2 kg  $\pm$  200 g (9,3 lb  $\pm$  0,44 lb)

## Terminales de salida

### Altavoz

5 vatios x 2

### Salida de señal de audio

Conector de audio de PC x 1  
SPDIF a óptico x 1

## Control

### USB

Tipo-A (USB 3.0) x 1: Unidad/Lector de medios,  
descarga de firmware (5 V 1,5 A)

Tipo-A (USB 2.0) x 1: Fuente de alimentación (5 V  
y 2,5 A)

Mini-B x 1

12 VCC x 1: activador de control de la pantalla

Control de serie RS-232

9 clavijas x 1

Receptor de infrarrojos x 2

## Terminales de entrada

Entrada de señal de vídeo

HDMI (2.0b, HDCP 2.2) x 2

## Requisitos medioambientales

Temperatura de funcionamiento

0 °C–40 °C a nivel del mar

Humedad relativa de funcionamiento

10 %-90 % (sin condensación)

Altitud de funcionamiento

0-1499 m a 0 °C-35 °C

1500–3000 m a 0°C–30°C (con

Modo Gran altitud activado)

Temperatura de almacenamiento

-20 °C–60 °C a nivel del mar

Humedad de almacenamiento

HR de entre el 10 % y el 90 % (sin condensación)

Altitud de almacenamiento

30 °C a 0~12 200 m por encima del nivel del mar

Transporte

Se recomienda el embalaje original o equivalente.

Reparación

Visite el siguiente sitio web y seleccione el país para  
encontrar su contacto de servicio técnico.

<http://www.benq.com/welcome>

 Todas as especificações estão sujeitas a alteração sem aviso prévio.

## Ópticas

### Resolução

3840 x 2160 com XPR  
1920 x 1080 sem XPR

Sistema de visualização  
1-CHIP DMD

### Lente

F = 1,9 ~ 2,47, f = 12 ~ 15,6 mm

### Intervalo de focagem da lente

1,2 m ~ 5,1 m em Wide,  
1,3 m ~ 4,9 m em Tele

### Lâmpada

Lâmpada de 245 W

### Taxa de zoom

1,3X

## Eléctricas

### Fonte de alimentação

AC100–240V, 3,4 A, 50/-60 Hz (Automático)

### Consumo de energia

350 W (Máx); 0,5 W (Modo de Espera)

## Mecânicas

### Peso

4,2 Kg ± 200 g

## Terminais de saída

### Altifalante

5 watts x 2

### Saída do sinal de áudio

Tomada de áudio de PC x 1  
SPDIF para óptico x 1

## Controlo

### USB

Tipo A (USB 3.0) x 1: Leitor de multimédia/unidade de armazenamento, transferência de firmware (5V 1,5A)

Tipo A (USB 2.0) x 1: Fornecimento de energia (5V, 2,5A)

Mini-B x 1

12V DC x 1: Accionador para controlo do ecrã

Controlo de série RS-232  
9 pinos x 1

Receptor IR x 2

## Terminais de entrada

### Entrada do sinal de vídeo

HDMI (2.0b, HDCP 2.2) x 2

## Requisitos ambientais

### Temperatura em funcionamento

0°C–40°C ao nível do mar

### Humidade relativa em funcionamento

10%-90% (sem condensação)

### Altitude em funcionamento

0-1499 m a 0°C–35°C  
1 500–3 000 m a 0°C–30°C (com  
Modo Grande Altitude activado)

### Temperatura de armazenamento

-20°C–60°C ao nível do mar

### Humidade em armazenamento

10%–90% HR (sem condensação)

### Altitude de armazenamento

30°C a 0–12 200 m acima do nível do mar

### Transporte

Recomenda-se a utilização da embalagem original ou equivalente.

### Reparação

Visite o website indicado abaixo e escolha o seu país para encontrar as informações de contacto de assistência técnica. <http://www.benq.com/welcome>

 Alla specifikationer kan komma att ändras utan föregående meddelande.

## Optik

Upplösning  
3840 x 2160 med XPR  
1920 x 1080 utan XPR

Visningssystem  
1-CHIP DMD

Lins  
F = 1,9 ~ 2,47, f = 12 ~ 15,6 mm

Tydligt fokusområde  
1,2m ~ 5,1m @ brett,  
1,3m ~ 4,9m @ tele,

Lampa  
245 W lampa

Zoomförhållande  
1,3X

## EI

Strömförsörjning  
AC100–240V, 3,4 A, 50/60 Hz (automatiskt)

Strömförbrukning  
350 W (Max); 0,5 W (Standby)

## Mekanik

Vikt  
4,2 kg ± 200 g (9,3 lbs ± 0,44 lbs)

## Utgångsterminaler

Högtalare  
5 Watt x 2

Ljudutgång  
PC ljudkontakt x 1  
SPDIF till optiskt x 1

## Kontroll

USB  
Typ A (USB 3.0) x 1: Medialäsare/enhet,  
nedladdning av fast programvara (5V 1,5A)  
Typ A (USB 2.0) x 1: Strömförsörjning (5V, 2,5A)  
Mini-B x 1

12V DC x 1: Trigger för skärmkontroll

RS-232-seriekontroll  
9 pin x 1

IR-mottagare x 2

## Ingångsterminaler

Videosignalingång  
HDMI (2.0b, HDCP 2.2) x 2

## Miljökrav

Driftstemperatur  
0°C–40°C vid havsytan

Relativ luftfuktighet vid drift  
10-90% (utan kondensation)

Driftshöjd  
0-1,499 m vid 0°C-35°C  
1 500–3 000 m vid 0°C–30°C (med  
Höghöjdsläge på)

Förvaringstemperatur  
-20°C–60°C vid havsytan

Fuktighet vid förvaring  
10-90% RH (utan kondensation)

Förvaringshöjd  
30°C@ 0~12 200 m över havsytan

Transport  
Originalförpackning eller motsvarande  
rekommenderas.

Reparation  
Besök webbplatsen nedan och välj ditt land för att  
hitta ditt servicekontaktfönster.  
<http://www.benq.com/welcome>

🔗 Все характеристики могут изменяться без предварительного уведомления.

### Оптические характеристики

#### Разрешение

3840 x 2160 с XPR  
1920 x 1080 без XPR

#### Проекционная система

Однокристалльное цифровое микрозеркальное устройство (DMD)

#### Объектив

$F = 1,9 \sim 2,47$ ,  $f = 12 \sim 15,6$  мм

#### Диапазон фокусного расстояния, при котором

получается четкое изображение  
1,2–5,1 м при удалении,  
1,3–4,9 м при приближении

#### Лампа

Лампа 245 Вт

#### Кoeffициент масштабирования:

1,3X

### Электрические характеристики

#### Питание

100–240 В, 3,4 А, 50–60 Гц перем.тока (автомат)

#### Энергопотребление

350 Вт (макс.); 0,5 Вт (режим ожидания)

### Механические характеристики

#### Вес

4,2 кг ± 200 г (9,3 фунта ± 0,44 фунта)

### Выходные разъемы

#### Динамик

5 Ватт – 2 шт.

#### Вывод аудиосигнала

Аудиоразъем ПК – 1 шт.  
SPDIF для оптики — 1 шт.

### Управление

#### USB

Тип-A (USB 3.0) — 1 шт.: Устройство чтения медиафайлов / диск, загрузка встроенного ПО (5 В 1,5 А)

Тип-A (USB 2.0) — 1 шт.: Источник питания (5 В, 2,5 А)

Мини-B — 1 шт.

12 В пост. тока — 1 шт.: Триггер для управление экраном

Управление через последовательный порт RS-232  
9 контактов – 1 шт.

ИК-приемник – 2 шт.

### Входные разъемы

#### Вход видеосигнала

HDMI (2.0b, HDCP 2.2) — 2 шт.

### Требования к окружающей среде

#### Рабочая температура

0°C–40°C на уровне моря

#### Отн. влажность при эксплуатации

от 10 до 90% (без конденсации)

#### Высота над уровнем моря при эксплуатации

от 0 до 1499 м при температуре от 0 до 35 °C;  
от 1500 до 3000 м при температуре от 0 до 30 °C  
(при включении режима большой высоты)

#### Температура хранения

-20°C–60°C на уровне моря

#### Относительная влажность при хранении

10–90 % отн. влажн. (без конденсации)

#### Высота над уровнем моря при хранении

30°C при 0–12 200 м над уровнем моря

#### Транспортировка

Рекомендуется использовать оригинальную или аналогичную упаковку.

#### Ремонт

Чтобы найти окно связи с сервисным центром, зайдите на приведенный ниже веб-сайт и выберите свою страну.

<http://www.benq.com/welcome>

Alle specificaties kunnen zonder voorafgaand bericht worden gewijzigd.

## Optische specificaties

### Resolutie

3840 x 2160 met XPR  
1920 x 1080 zonder XPR

### Weergavesysteem

1-CHIP DMD

### Lens

F = 1,9 ~ 2,47, f = 12 ~ 15,6 mm

### Scherpstelbereik

1,2 m ~ 5,1 m bij groothoek,  
1,3 m ~ 4,9 m bij tele

### Lamp

245 W-lamp

### Zoomfactor

1,3X

## Elektrische specificaties

### Stroomtoevoer

AC100–240V, 3,4 A, 50-60 Hz (Automatisch)

### Stroomverbruik

350 W (max); 0,5 W (stand-by)

## Mechanische specificaties

### Gewicht

4,2 Kg ± 200 g (9,3 lbs ± 0,44 lbs)

## Uitgangen

### Luidspreker

5 watt x 2

### Audiosignaaluitgang

Pc-audio-aansluiting x 1  
Audiosignaaluitgang

## Besturing

### USB

Type-A (USB 3.0) x 1: Media lezer/station,  
Firmware download (5 V 1,5 A)  
Type-A (USB 2.0) x 1: Voeding (5 V, 2,5 A)  
Mini-B x 1

12 V DC x 1: Trigger voor schermbediening

Seriële besturing via RS-232

9-pins x 1

IR-ontvanger x 2

## Ingangen

Videosignaalingang

HDMI (2.0b, HDCP 2.2) x 2

## Omgevingsvereisten

Bedrijfstemperatuur

0°C–40°C op zeeniveau

Relatieve vochtigheid in bedrijf

10%–90% (zonder condensatie)

Bedrijfshoogte

0-1.499 m bij 0°C-35°C  
1500–3000 m op 0°C–30°C (met  
Hoogtemodus ingeschakeld)

Opslagtemperatuur

-20°C–60°C op zeeniveau

Vochtigheid opslag

10%–90% RH (zonder condensatie)

Hoogte opslag

30°Cbij 0~12.200 m boven zeeniveau

Vervoeren

Originele verpakking of gelijksoortig wordt aanbevolen

Bezig met repareren.

Ga naar de volgende website en kies uw land om het  
venster voor onderhoudscontacten te openen.  
<http://www.benq.com/welcome>

-  Wszystkie dane techniczne mogą zostać zmienione bez wcześniejszego powiadomienia.

### Parametry optyczne

Resolution (Rozdzielczość)

3840 x 2160 z XPR  
1920 x 1080 bez XPR

Układ wyświetlania

1-CHIP DMD

Obiektyw

F = 1,9 ~ 2,47, f = 12 ~ 15,6 mm

Zakres wyraźnej ostrości

1,2 m ~ 5,1 m @ obiektyw szerokokątny,  
1,3 m ~ 4,9 m @ teleobiektyw

Lampa

Lampa 245 W

Współczynnik powiększenia

1,3X

### Parametry elektryczne

Zasilanie

Prąd zmienny 100 - 240V, 3,4 A, 50 - 60 Hz  
(Automatycznie)

Zużycie energii

350 W (maks.); 0,5 W (tryb gotowości)

### Parametry mechaniczne

Waga

4,2 kg ± 200 g (9,3 lbs ± 0,44 lbs)

### Złącza wyjścia

Głośnik

5 Wat x 2

Wyjście sygnału audio

Gniazdo audio PC x 1  
SPDIF do optycznego x 1

### Sterowanie

USB

Typ A (USB 3.0) x 1: Czytnik/nośnik multimediów,  
pobieranie oprogramowania systemowego  
(5V 1,5A)

Typ A (USB 2.0) x 1: Zasilanie (5V, 2,5A)  
Mini-B USB x 1

12V DC x 1: Wyzwalacz dla sterowania ekranu

Port szeregowy RS-232

9 pinowe x 1

Odbiornik podczerwieni x 2

### Złącza wejścia

Wejście sygnału wideo

HDMI (2.0b, HDCP 2.2) x 2

### Wymagania środowiskowe

Temperatura robocza

0°C–40°C na poziomie morza

Robocza wilgotność względna

10%-90% (bez kondensacji)

Wysokość pracy n.p.m.

0-1499 m przy temperaturze 0°C-35°C

1500 – 3000 m przy 0°C – 30°C (z

włączonym Trybem dużej wysokości)

Temperatura przechowywania

-20°C–60°C na poziomie morza

Wilgotność w miejscu przechowywania

10%-90% wilgotności względnej (bez kondensacji)

Wysokość miejsca przechowywania

30°C@ 0~12 200 m powyżej poziomu morza

Transport

Zalecane jest oryginalne opakowanie lub równoważne

Naprawy

Odwidź wskazaną poniżej stronę internetową i  
wybierz swój kraj, aby znaleźć okno kontaktu z  
serwisem. <http://www.benq.com/welcome>

 Tüm teknik özellikler, bilgi verilmeden değiştirilebilir.

## Optik

### Çözünürlük

XPR ile 3840 x 2160

XPR olmadan 1920 x 1080

### Görüntü sistemi

1-CHIP DMD

### Mercek

F = 1,9 ~ 2,47, f = 12 ~ 15,6 mm

### Net odak aralığı

1,2m ~ 5,1m @ Geniş,

1,3m ~ 4,9m @ Tele

### Lamba

245 W lamba

### Yakınlaştırma oranı

1,3X

## Elektrik

### Güç kaynağı

AC 100–240 V, 3,4 A, 50–60 Hz (Otomatik)

### Güç tüketimi

350 W (Maks); 0,5 W (Beklemede)

## Mekanik

### Ağırlık

4,2 Kg ± 200 g (9,3 lbs ± 0,44 lbs)

## Çıkış terminalleri

### Hoparlör

2 tane 5 watt

### Ses sinyali çıkışı

1 tane bilgisayar ses girişi

SPDIF optik x 1

## Denetim

### USB

Tip-A (USB 3.0) x 1: Medya okuyucu/sürücü,

Bellenim indir (5V 1,5A)

Tip-A (USB 2.0) x 1: Güç kaynağı (5V, 2,5A)

Mini-B x 1

12V DC x 1: Ekran denetimi için Tetikleyici

RS-232 seri kumanda

1 tane 9 pin

IR alıcısı x 2

## Giriş terminalleri

Video sinyali girişi

HDMI (2.0b, HDCP 2.2) x 2

## Çevresel Gereklilikler

İşletim sıcaklığı

Deniz seviyesinde 0°C–40°C

Çalışma bağıl nemi

%10–%90 (yoğuşmasız)

Çalışma rakımı

0°C–35°C'de 0–1.499 m

1500–3000 m at 0°C–30°C (

Yüksek Yer Modu açık)

Depolama sıcaklığı

Deniz seviyesinde -20°C–60°C

Depolama nem

%10–%90 RH (yoğuşmasız)

Depolama rakımı

Deniz seviyesinin üstünde 30°C@ 0–12,200m

Nakliye

Orijinal ambalaj veya eş değeri önerilir.

Onarım

Lütfen aşağıdaki web sitesini ziyaret edip, servis

iletişimi bilgilerini bulmak için ülkenizi seçin.

<http://www.benq.com/welcome>

 Veškeré technické údaje se mohou změnit bez předchozího upozornění.

### Optické parametry

Rozlišení

3840 x 2160 s XPR  
1920 x 1080 bez XPR

Systém zobrazování

Jednočipový DMD

Objektiv

F = 1,9 ~ 2,47, f = 12 ~ 15,6 mm

Rozsah ostření

1,2 m ~ 5,1 m při Široké,  
1,3 m ~ 4,9 m při Teleobjektiv

Lampa

Lampa 245 W

Poměr zvětšení

1,3X

### Elektrické parametry

Napájení

100 – 240 V stř., 3,4 A, 50–60 Hz (automaticky)

Příkon

350 W (max.); 0,5 W (pohotovost)

### Mechanické parametry

Hmotnost

4,2 kg ± 200 g (9,3 lbs ± 0,44 lbs)

### Výstupní terminály

Reproduktor

5 wattů x 2

Výstup zvukového signálu

Konektor zvuku PC x 1  
SPDIF na optiku x 1

### Ovládání

USB

Typ A (USB 3.0) x 1: čtečka médií/jednotka,  
stažení firmwaru (5 V, 1,5 A)  
Typ A (USB 2.0) x 1: Napájení (5 V, 2,5 A)  
Mini-B x 1

12 V DC x 1: spouš' pro ovládání projekčního plátna

Konektor RS-232 (sériové dálkové ovládání)  
9 hrotů x 1

Infračervený přijímač x 2

### Vstupní terminály

Vstup video signálu

HDMI (2.0b, HDCP 2.2) x 2

### Požadavky z hlediska životního prostředí

Provozní teplota

0°C–40°C na hladině moře

Provozní relativní vlhkost

10%-90% (bez kondenzace)

Provozní nadmořská výška

0-1499 m při teplotě 0°C až 35°C  
1500 – 3000 m při 0°C – 30°C (se  
režimem velké nadm. výš.)

Teplota skladování

-20°C–60°C na hladině moře

Skladovací vlhkost

10 – 90 % RH (bez kondenzace)

Skladovací nadmořská výška

30°C při 0 ~ 12 200 m nad mořem

Přeprava

Doporučujeme původní nebo ekvivalentní obal

Opravy

Přejděte na následující web, zvolte vaši zemi a v okně  
se zobrazí kontakt na nejbližší servis.

<http://www.benq.com/welcome>



 รายละเอียดทางด้านเทคนิคทั้งหมดอาจเปลี่ยนแปลงได้โดยไม่ต้องแจ้งให้ทราบล่วงหน้า

### ระบบออปติค

#### ความละเอียด

3840 x 2160 พร้อม XPR  
1920 x 1080 โดยไม่มี XPR

#### ระบบแสดงภาพ

1-CHIP DMD

#### เลนส์

F = 1.9 ~ 2.47, f = 12 ~ 15.6 มม.

#### ลำงระยะโฟกัส

1.2ม. ~ 5.1ม. @ ระยะกว้าง  
1.3ม. ~ 4.9ม. @ ระยะทะเล

#### หลอดไฟหลอดไฟขนาด

245 W

#### อัตราซุม

1.3X

### ระบบไฟ

#### แหล่งจ่ายไฟ

AC100-240V, 3.4 A, 50-60 Hz (อัตโนมัติ)

#### การสิ้นเปลืองพลังงาน

350 W (สูงสุด); 0.5 W (สแตนด์บาย)

### ตัวเครื่อง

#### น้ำหนัก

4.2 กก. ± 200 ก. (9.3 ปอนด์ ± 0.44 ปอนด์)

### ขั้วต่อเอาต์พุต

#### ลำโพง

5 วัตต์ x 2

#### เอาต์พุตสี-วางเสียง

แจ๊คเสียง PC x 1  
SPDIF เป็น optical x 1

### การควบคุม

#### USB

Type-A (USB 3.0) x 1: ไดรฟ์/ตัวอ่านมีเดียหรือดาวินโหลดเฟิร์มแวร์ (5V 1.5A)

Type-A (USB 2.0) x 1: แหล่งจ่ายไฟ (5V, 2.5A)

Mini-B x 1

12V DC x 1: ทรักเกอร์การควบคุมหน้าจอ

การควบคุมอนุกรม RS-232

9 พิน x 1

ตัวรับ-ส่ง-วาง IR x 2

### ขั้วต่ออินพุต

สั-วางเข้าวิดีโอ

HDMI (2.0b, HDCP 2.2) x 2

### ข้อกำหนดของสภาพแวดล้อมการทำงาน

#### อุณหภูมิการทำงาน

0C-40C ที่ระดับน้ำทะเล

#### ความชื้นสัมพัทธ์ในการทำงาน

10%-90% (ไม่มีการควบแน่น)

#### ระดับความสูงในการทำงาน

0-1499 ม. ที่ 0C-35C  
1500-3000 ม. ที่ 0C-30C (เมื่อเปิดโหมดอัตโนมัติสูงสุด)

#### อุณหภูมิขณะเก็บรักษา

-20C-60C ที่ระดับน้ำทะเล

#### ความชื้นพื้นที่จัดเก็บ

10%-90% RH (ไม่มีการควบแน่น)

#### อัลติจูดพื้นที่จัดเก็บ

30C@ 0-12,200 ม. เหนือระดับน้ำทะเล

#### การขนส่ง

แนะนำให้ใช้กล่องบรรจุเดิม หรือเทียบเท่า

#### การซ่อม

โปรดไปที่เว็บไซต์ด้านล่าง  
แล้วเลือกประเทศของคุณเพื่อค้นหาสถานที่ติดต่อของศูนย์บริการ  
<http://www.benq.com/welcome>

 所有規格如有變更，恕不另行通知。

## 光學

### 解析度

3840 x 2160 含 XPR

1920 x 1080 含 XPR

### 顯示系統

1-CHIP DMD

### 鏡頭

F = 1.9 ~ 2.47, f = 12 ~ 15.6 mm

### 清晰對焦範圍

1.2m ~ 5.1m @ 廣角,

1.3m ~ 4.9m @ 望遠

### 燈泡

245 W 燈泡

### 變焦倍率

1.3X

## 電氣

### 電源供應

AC100-240V、3.4 A、50 - 60 Hz (自動)

### 耗電量

350 W (最大); 0.5 W (待機)

## 機械

### 重量

4.2 Kg ± 200 g (9.3 lbs ± 0.44 lbs)

## 輸出端子

### 喇叭

5 W x 2

### 音訊訊號輸出

PC 音訊插孔 x 1

SPDIF 至光學 x 1

## 控制

### USB

A 型 (USB 3.0) x 1 : 媒體讀取器 / 磁碟、韌體下載  
(5V 1.5A)

A 型 (USB 2.0) x 1 : 電源 (5V, 2.5A)

迷你 B 型 x 1

12V DC x 1 : 觸發器用於螢幕控制

RS-232 序列控制

9 pin x 1

紅外線接收器 x 2

## 輸入端子

視訊訊號輸入

HDMI (2.0b, HDCP 2.2) x 2

## 環境需求

操作溫度

0°C - 40°C 海平面

操作相對溼度

10% - 90% (未凝結)

操作海拔

0-1499 公尺, 於 0°C 至 35°C

1500 至 3000 公尺, 在 0°C 至 30°C (開啟

高海拔模式)

儲存溫度

-20°C - 60°C 海平面

儲存溼度

10% - 90% RH (未凝結)

儲存高度

30°C@ 0~12,200m 海平面以上

搬運

建議使用原本或同材質包裝

維修

請瀏覽以下網站並選擇所在國家, 即可找到服務聯絡  
窗口。http://www.benq.com/welcome

 所有规格如有变更，恕不事先通知。

## 光学

### 分辨率

3840 x 2160 (开启 XPR)  
1920 x 1080 (关闭 XPR)

### 显示系统

1-CHIP DMD

### 镜头

F = 1.9 ~ 2.47, f = 12 ~ 15.6 mm

### 清晰焦距范围

1.2m ~ 5.1m @ 广角,  
1.3m ~ 4.9m @ 远焦

### 灯泡

245 W 灯泡

### 变焦倍数

1.3X

## 电气

### 电源

AC100 - 240V, 3.4 A, 50 - 60 Hz (自动)

### 功耗

350 W (最大); 0.5 W (待机)

## 机械

### 重量

4.2 Kg ± 200 g (9.3 磅 ± 0.44 磅)

## 输出接口

### 扬声器

5 W x 2

### 音频信号输出

PC 音频插孔 x 1  
SPDIF 转光学 x 1

## 控制

### USB

Type-A (USB 3.0) x 1: 媒体阅读器 / 驱动器、固件  
下载 (5V 1.5A)  
Type-A (USB 2.0) x 1: 电源 (5V, 2.5A)  
Mini-B x 1

12V DC x 1: 触发器 (屏幕控制)

RS-232 串行控制

9 针 x 1

红外线接收器 x 2

## 输入接口

视频信号输入

HDMI (2.0b, HDCP 2.2) x 2

## 环境要求

运行温度

0°C - 40°C (海平面)

运行相对湿度

10%-90% (无冷凝)

运行高度

0 - 1499 m @ 0°C - 35°C

1500 - 3000 m @ 0°C - 30°C

(高海拔模式开启)

存储温度

-20°C - 60°C (海平面)

存储湿度

10% - 90% RH (无冷凝)

存储海拔高度

30°C @ 0~12,200m (海平面上)

运输

建议使用原包装或等同物

维修

请访问下面的网站，选择您所在的国家 / 地区以查找您的服务联系窗口。<http://www.benq.com/welcome>

すべての仕様は予告なしに変更する場合があります。

## 光学

### 解像度

3840 x 2160 (XPR あり)  
1920 x 1080 (XPR なし)

### 表示システム

1-CHIP DMD

### レンズ

F = 1.9 ~ 2.47、f = 12 ~ 15.6 mm

### 鮮明なフォーカス範囲

1.2m ~ 5.1m (ワイド時)、  
1.3m ~ 4.9m (望遠時)

### ランプ

245 W ランプ

### ズーム比

1.3X

## 電気仕様

### 電源装置

AC100 - 240V、3.4 A、50 - 60 Hz (自動)

### 消費電力

350 W (最大)、0.5 W (スタンバイ)

## 機械仕様

### 重量

4.2 Kg ± 200 g (9.3 ポンド ± 0.44 ポンド)

## 出力端末

### スピーカー

5 ワット x 2

### オーディオ信号出力

PC オーディオジャック x 1  
SPDIF ~ 光 x 1

## コントロール

### USB

タイプ A (USB 3.0) x 1: メディアリーダー / ドライブ、ファームウェアのダウンロード (5V 1.5A)  
タイプ A (USB 2.0) x 1: 電源 (5V、2.5A)  
ミニ B x 1

12V DC x 1: 画面コントロール用トリガ

RS-232 シリアルコントロール  
9 ピン x 1

IR 受信装置 x 2

## 入力端末

ビデオ信号入力

HDMI (2.0b、HDCP 2.2) x 2

## 環境条件

### 動作温度

0°C - 40°C (海拔)

### 操作時の相対湿度

10% - 90% (結露しないこと)

### 動作高度

0 - 1,499 m (0°C - 35°C のとき)  
1500 - 3000 m (0°C - 30°C のとき)  
(高地対応モードオン)

### 保管温度

-20°C - 60°C (海拔)

### 保管湿度

10% - 90% RH (結露しないこと)

### 保管高度

30°C において 0 - 12,200m (海拔)

### 輸送

元の梱包または同等品を推奨します

### 修理

以下の Web サイトにアクセスし、お住まいの国を選び、サービス連絡先窓口を検索してください。  
<http://www.benq.com/welcome>

모든 사양은 사전 통보 없이 변경될 수 있습니다 .

## 광학 사양

### 해상도

3840 x 2160(XPR 포함)  
1920 x 1080(XPR 미포함)

### 디스플레이 시스템

1- 칩 DMD

### 렌즈

F = 1.9 ~ 2.47, f = 12 ~ 15.6 mm

### 선명한 초점 범위

1.2m ~ 5.1m @ 와이드 ,  
1.3m ~ 4.9m @ 원거리

### 램프

245W 램프

### 줌 비율

1.3X

## 전기 사양

### 전원 공급 장치

AC100 ~ 240V, 3.4 A, 50/60 Hz ( 자동 )

### 소비 전력

350W( 최대 ), 0.5W( 대기 전력 )

## 기계 사양

### 무게

4.2Kg ± 200g(9.3lbs ± 0.44lbs)

## 출력 단자

### 스피커

5 W 2 개

### 오디오 신호 출력

PC 오디오 잭 1 개  
SPDIF- 광학 1 개

## 제어

### USB

A 타입 (USB 3.0) 1 개 : 미디어 판독기 / 드라이브 ,  
펌웨어 다운로드 (5V 1.5A)  
A 타입 (USB 2.0) 1 개 : 전원 공급 장치 (5V, 2.5A)  
미니 -B 1 개

12V DC 1 개 : 트리거 ( 스크린 제어 )

RS-232 직렬 컨트롤

9 핀 1 개

IR 수신기 2 개

## 입력 단자

비디오 신호 입력

HDMI(2.0b, HDCP 2.2) 2 개

## 환경 요건

작동 온도

0 ° C~40 ° C( 해수면 기준 )

작동 상대 습도

10%~90%( 비응축 )

작동 고도

0~1499m(0 ° C~35 ° C)  
1500~3000m(0 ° C~30 ° C, 높게 모드  
사용 시 )

보관 온도

-20 ° C~60 ° C( 해수면 기준 )

보관 습도

10%~90% RH( 비응축 )

보관 고도

30 ° C@ 0~12,200m( 해수면 기준 이상 )

운반

원래의 포장 상자나 이와 유사한 포장재를 사용할 것을  
권장합니다 .

수리하기

아래 웹사이트로 들어가서 해당 국가를 선택하면 서비  
스 연락처 창이 나타납니다 .

<http://www.benq.com/welcome>

جميع المواصفات عرضة للتغيير دون سابق إخطار.



## الدقة

الدقة

XPR مع ٢١٦٠ X ٣٨٤٠  
XP بدون ١٠٨٠ X ١٩٢٠

نظام العرض

1-CHIP DMD

العدسة

F=١,٩ ~ ٢,٤٧ F=١٢ ~ ١,٥٦ ملم

نطاق التركيز الواضح

من ١,٢ إلى ٥,١ أمتار عند التكبير  
من ١,٣ إلى ٩,٩ أمتار عند التصغير

المصباح

مصباح ٢٤٥ وات

نسبة التكبير/التصغير

1,3X

## الكهرباء

وحدة الإمداد بالطاقة

تيار متردد ٢-١٠٠٤ فولت، ٣٤. أمبير، ٦٠٠٠ هرتز (أوتوماتيكي)

استهلاك الطاقة

٣٥٠ وات (كحد أقصى)؛ ٠.٥ وات (وضع الاستعداد)

## المواصفات الميكانيكية

الوزن

٤,٢ كجم + ٢٠٠ جم (٩,٣ أرطال + ٠,٤٤ رطلاً)

## أطراف توصيل الخرج

السماعة

٥ وات x ٢

خرج إشارة الصوت

عدد واحد مقيس صوت كمبيوتر شخصي

عدد ١ من SPDIF إلى ضوئي

## التحكم

USB

عدد ١ من النوع A (إصدار USB 3.0): محرك/قارئ وسائطه، تنزيل

البرامج الثابتة (٥ فولت ١,٥ أمبير)

عدد ١ من النوع A (إصدار USB 2.0): إمداد الطاقة (٥ فولت ٢,٥

أمبير)

عدد ١ مصغر من النوع B

عدد ١ تيار مستمر ١٢ فولت: مفتاح تشغيل للتحكم في الشاشة

تحكم تسلسلي RS-232

عدد واحد ٩ دبابيس

عدد ٢ مستقبل أشعة تحت الحمراء

## أطراف توصيل الدخل

دخل إشارة الفيديو

عدد HDMI (2.0b وHDCP 2.2)

## المتطلبات البيئية

درجة حرارة التشغيل

٤٠٠ درجة مئوية عند مستوى سطح البحر

الرطوبة النسبية للتشغيل

١٠٪ - ٩٠٪ (بدون تكثف)

ارتفاع التشغيل

٠ - ١٤٩٩ متراً عند ٣٥ درجة مئوية

١٥٠٠ - ٣٠٠٠ متراً عند ٣٠ درجة مئوية (مع

وضع الارتفاع العالي)

درجة حرارة التخزين

٢٠ - ٦٠ درجة مئوية عند مستوى سطح البحر

رطوبة التخزين

١٠٪ - ٩٠٪ رطوبة نسبية (بدون تكثف)

ارتفاع التخزين

٣٠ درجة مئوية عند ١٢٢٠٠٠ متر فوق مستوى سطح البحر

النقل

يوصى باستخدام الحزمة الأصلية أو ما يعادلها

الإصلاح

يرجى زيارة موقع الويب أدناه واختيار بلدك لتصل إلى نافذة بيانات الاتصال

بالدعم الفني <http://www.benq.com/welcome>

 **Kaikki tekniset tiedot voivat muuttua ilman ilmoitusta.**

### Optinen

#### Resoluutio

3840 x 2160 XPR:llä  
1920 x 1080 ilman XPR:ää

#### Näyttöjärjestelmä

1-CHIP DMD

#### Linssi

F = 1,9 ~ 2,47, f = 12 ~ 15,6 mm

#### Selkeä tarkennusalue

1,2 m - 5,1 m @ Laaja,  
1,3 m - 4,9 m @ Tele

#### Lamppu

245 W:n lamppu

#### Zoomaussuhde

1,3X

### Sähkö

#### Virtalähde

AC 100–240 V, 3,4 A, 50–60 Hz (Automaattinen)

#### Tehon kulutus

350 W (Max); 0,5 W (Valmiustila)

### Mekaaninen

#### Paino

4,2 kg ± 200 g (9,3 lbs ± 0,44 lbs)

### Lähtöliitännät

#### Kaiutin

5 wattia x 2

#### Audiosignaalin lähtö

PC-audiliitin x 1  
SPDIF - optinen x 1

### Hallinta

#### USB

Type-A (USB 3.0) x 1: Medialukija/asema,  
laiteohjelmiston lataus (5 V 1,5 A)  
Type-A (USB 2.0) x 1: Virransyöttö (5 V, 2,5 A)  
Mini-B x 1

12 V DC x 1: Liipaisin näytön ohjausta varten

#### RS-232-sarjahallinta

9-pinninen x 1

IR-vastaanotin x 2

### Tuloliittimet

#### Videosignaali tulo

HDMI (2.0b, HDCP 2.2) x 2

### Ympäristöön liittyvät vaatimukset

#### Käyttölämpötila

0°C–40°C merenpinnan tasolla

#### Käytön suhteellinen kosteus

10%–90% (ilman kondenssaatiota)

#### Käyttökorkeus

0–1499 m 0°C–35°C:ssa  
1500–3000 m 0°C–30°C:ssa  
Korkean paikan tila on päällä

#### Säilytyslämpötila

-20°C–60°C merenpinnan tasolla

#### Säilytyskosteus

10–90 % (kondensoitumaton)

#### Säilytyskorkeus

30°C@ 0 - 12 200 m merenpinnan yläpuolella

#### Kuljetus

Alkuperäisen pakkauksen tai vastaavan käyttö  
suositeltavaa.

#### Korjaus

Siirry seuraavaan verkko-osoitteeseen ja valitse  
maasi löytääksesi yhteystietokkunan.

<http://www.benq.com/welcome>

 Alle spesifikasjoner kan endres uten forvarsel.

### Optisk

Oppløsning

3840 x 2160 med XPR  
1920 x 1080 uten XPR

Visningssystem

1-CHIP DMD

Linse

F = 1,9–2,47, f = 12–15,6 mm

Tydelig fokusområde

1,2–5,1 m ved bred,  
1,3–4,9 m ved tele

Lampe

245 W lampe

Zoomforhold

1,3 x

### Elektrisk

Strømforsyning

AC 100–240 V, 3,4 A, 50–60 Hz (automatisk)

Strømførbruk

350 W (maks.); 0,5 W (ventemodus)

### Mekanisk

Vekt

4,2 kg ± 200 g (9,3 lb ± 0,44 lb)

### Utdataterminaler

Høytaler

5 watt x 2

Lydsignalutgang

PC-lydport x 1  
SPDIF til optisk x 1

### Kontroll

USB

Type-A (USB 3.0) x 1: Medieleser/stasjon,  
fastvarenedlasting (5 V / 1,5 A)

Type-A (USB 2.0) x 1: Strømforsyning (5 V / 2,5A)  
Mini-B x 1

12V likestrøm x 1: Utløser for skjermkontroll

RS-232-seriekontroll

9-pinnere x 1

IR-mottaker x 2

### Inndataterminaler

Videosignalinndata

HDMI (2.0b, HDCP 2.2) x 2

### Miljøkrav

Driftstemperatur

0°C–40°C ved havets overflate

Relativ driftsfuktighet

10%–90 % (uten kondensering)

Høyde over havet i bruk

0–1499 meter ved 0–35°C  
1500–3000 meter ved 0–30°C (med  
Stor høydemodus på)

Lagringstemperatur

-20°C–60°C ved havets overflate

Lagringsfuktighet

10–90 % relativ fuktighet (uten kondens)

Lagringshøyde

30 ved 0–12 200 m over havets overflate

Transport

Originalpakning eller tilsvarende anbefales

Reparasjon

Besøk nettsiden nedenfor og velg ditt land for å finne  
ditt servicekontaktvindu.

<http://www.benq.com/welcome>



 Alle specifikationer kan ændres uden varsel.

## Optisk

### Opløsning

3840 x 2160 med XPR  
1920 x 1080 uden XPR

### Displaysystem

1-CHIP DMD

### Linse

F = 1,9 ~ 2,47, f = 12 ~ 15,6 mm

### Område for tydeligt fokus

1,2 ~ 5,1 m @ Wide,  
1,3 ~ 4,9 m @ Tele

### Pære

245 W pære

### Zoomforhold

1,3x

## Elektrisk

### Strømforsyning

Vekselstrøm 100-240 V, 3,4 A, 50-60 Hz  
(automatisk)

### Strømforbrug

350 W (Maks.); 0,5 W (Standby)

## Mekanisk

### Vægt

4,2 Kg ± 200 g (9,3 lbs ± 0,44 lbs)

## Outputstik

### Højttaler

5 watt x 2

### Lydudgangsstik

PC-lydstik x 1  
SPDIF til optisk x 1

## Kontrol

### USB

Type-A (USB 3.0) x 1: Medielæser/drev, Firmware  
download (5 V 1,5 A)  
Type-A (USB 2.0) x 1: Strømforsyning (5 V, 2,5 A)  
Mini-B x 1

12 V DC x 1: Udløser for skærmkontrol

RS-232 seriel kontrol

9-bens x 1

IR-modtager x 2

## Inputstik

Videosignalinput

HDMI (2.0b, HDCP 2.2) x 2

## Krav til omgivelserne

Driftstemperatur

0°C–40°C i højde med havoverfladen

Relativ fugtighed under drift

10-90% (uden kondensering)

Højde over havet under drift

0-1499 m ved 0-35°C  
1500-3000 m ved 0-30°C (med  
Høj højde-tilstand til)

Opbevaringstemperatur

-20°C–60°C i højde med havoverfladen

Fugtighed på opbevaringsstedet

10–90 % RH (ingen kondensering)

Opbevaringshøjde

30°C ved 0~12.200 m over havets overflade

Transport

Originalforpakning eller lignende anbefales

Reparation

Besøg nedenstående webside og vælg dit land for at  
finde dit servicekontakt-vindue.  
<http://www.benq.com/welcome>



- En** For further information, please download User Manual on official website:  
<http://www.benq.com/>
- Fr** Pour de plus amples informations, veuillez télécharger le Manuel de l'utilisateur sur le site Internet officiel : <http://www.benq.com/>
- De** Für weitere Informationen laden Sie bitte die Bedienungsanleitung von der offiziellen Webseite herunter: <http://www.benq.com/>
- It** Per ulteriori informazioni, scaricare il manuale utente sul sito web ufficiale: <http://www.benq.com/>
- Es** Para más información, descargue el manual del usuario que encontrará en el sitio web oficial: <http://www.benq.com/>
- Pt** Para mais informações, transfira o Manual do Utilizador a partir do website oficial: <http://www.benq.com/>
- Sv** För ytterligare information, ladda ner bruksanvisningen från den officiella webbplatsen: <http://www.benq.com/>
- Ru** Для получения дополнительной информации загрузите Руководство пользователя с официального веб-сайта: <http://www.benq.com/>
- Nl** Download voor meer informatie de gebruikershandleiding van de officiële website: <http://www.benq.com/>
- Pl** Aby uzyskać więcej informacji, należy pobrać podręcznik użytkownika z oficjalnej witryny: <http://www.benq.com/>
- Tr** Daha fazla bilgi için, lütfen <http://www.benq.com/> adresindeki resmî web sitesinden Kullanım Kilavuzunu indirin.
- Cs** Další informace najdete v Uživatelské příručce, kterou lze stáhnout z oficiálních webových stránek: <http://www.benq.com/>
- Th** สำหรับข้อมูลเพิ่มเติม โปรดดาวน์โหลดคู่มือผู้ใช้ได้จากเว็บไซต์อย่างเป็นทางการของเรา <http://www.benq.com/>
- Tc** 有關詳細訊息，請至官方網站下載使用手冊：<http://www.benq.com/>
- Sc** 有关详细信息，请至官方網站下載用戶手冊：<http://www.benq.com/>
- Ja** 詳しくは、公式 Web サイト (<http://www.benq.com/>) でユーザーマニュアルをダウンロードしてご確認ください。
- Ko** 자세한 내용을 보려면 공식 웹사이트 <http://www.benq.com/> 에서 사용 설명서를 다운로드하십시오 .
- Ar** لمزيد من المعلومات، يرجى تنزيل دليل المستخدم من الموقع الرسمي:  
<http://www.benq.com/>
- Fi** Saadaksesi lisätietoja, lataa Käyttöopas viralliselta web-sivustolta: <http://www.benq.com/>
- Nb** Du finner mer informasjon i Brukerhåndboken, som du kan laste ned på det offisielle nettstedet: <http://www.benq.com/>
- Da** For yderligere oplysninger bedes du downloade brugsanvisningen fra det officielle websted: <http://www.benq.com/>



**HDMI**™  
HIGH-DEFINITION MULTIMEDIA INTERFACE

**EAC**

**BenQ.com**

© 2019 BenQ Corporation.  
All rights reserved. Rights of modification reserved.

PQG39-4000-00  
P/N: 4JLH01.001