

Yealink CM-MountKIT Quick Start Guide



1. Package Content



2. Installation

- IMPORTANT:** Please read the installation instructions prior to installing this microphone.
- CAUTION:** Installation of Yealink microphone should only be performed by trained and qualified personnel. Severe injury and/ or loss of life may occur if this product is improperly installed.
- CM20, the deployment instruction template, the Ethernet cable, the screwdriver, and the screw (3*6PMOZN3+, ) are not included in this package.
- Not Shown in the package - Quick Start Guide.

A. With Suspension Rope

-  If your ceiling has a load-bearing capacity less than 1.0KG, you can choose this method.
- According to the deployment instruction template, align the indicator arrow to the front of the conference room and drill holes.

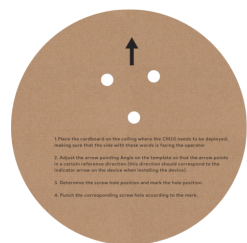

- Insert the expansion anchors and then use expansion screws to fix the wire lock.

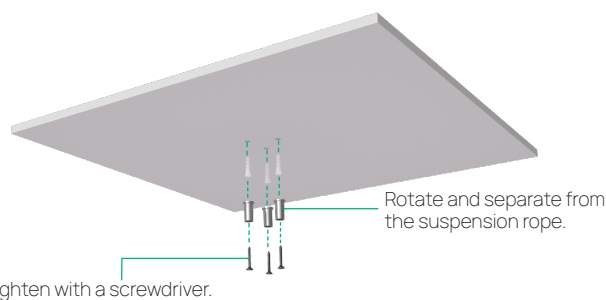

- Thread the suspension rope through the wire lock and tighten the wire lock to the appropriate length.

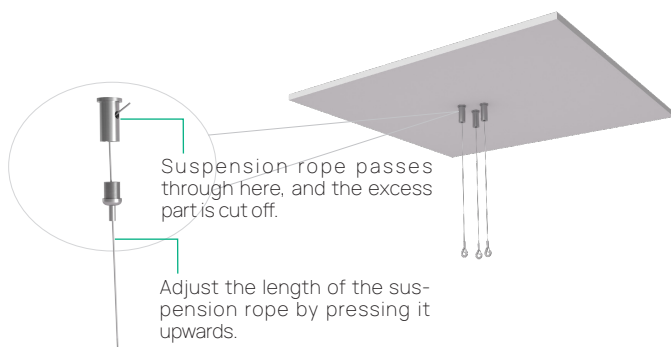

- Tighten the copper pillar onto the CM20, and hook the copper pillar with the hook on the suspension rope.

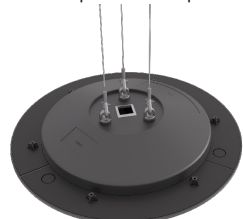

- Connect the Ethernet cable and then attach the mesh cover to the CM20.

B. With Length-Adjustable Pole

-  If your ceiling has a load-bearing capacity less than 1.0KG, you can choose this method.

- Drill two holes in the ceiling to install the suspend pole adapter. If the network cable is from inside the ceiling, drill one hole for passing the cable (φ21mm). And then insert expansion anchors.

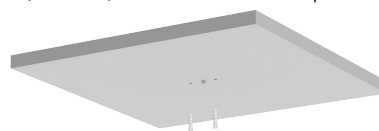

- Assemble the suspend pole adapter, inner length-adjustable pole, outer length-adjustable pole, and dust cover into a single unit.



- If the Ethernet cable is from inside the ceiling, passing the cable through the hole in the ceiling and then through the pole. If the Ethernet cable is on the side, pass the cable through the slot of the pole adapter and then through the pole.
- Secure the adjustable length-adjustable pole in place.

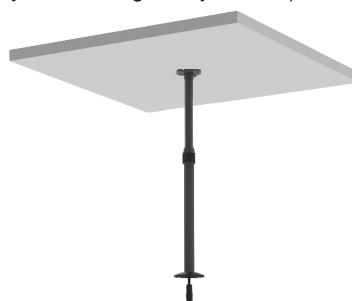

- Remove the bracket and connect the Ethernet cable.



- Tighten the dust cover screws to attach the device to the length-adjustable pole, and then attach the mesh cover to the CM20.

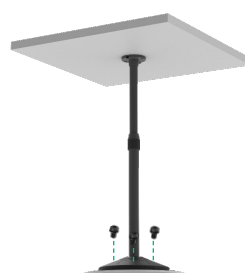

- Twist the elastic ring in the middle of the length-adjustable pole to adjust the orientation and height of CM20. Please ensure that all CM20 units have their indicator arrows pointing in the same direction (the arrow indicates the 0° angle of the CM20's pickup direction, which will be used for sound localization purposes).

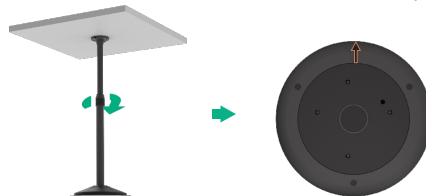

- Tighten elastic ring when the adjustment is completed.

C. With On-ceiling Component

-  If your ceiling has a load-bearing capacity less than 1.0KG, you can choose this method.

- Drill two holes in the ceiling to install the suspend pole adapter. If the network cable is from inside the ceiling, drill one hole for passing the cable (φ21mm). And then insert expansion anchors.



- If the Ethernet cable is from inside the ceiling, passing the cable through the hole in the ceiling and then through the pole adapter. If the Ethernet cable is on the side, pass the cable through the slot of the pole adapter and then through it.
- Secure the pole adapter in place.



- Assemble the mounting ring and dust cover into a single unit.

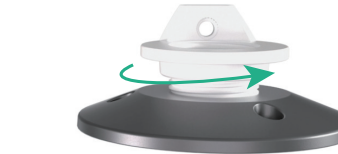

- Connect the Ethernet cable and attach the dust cover to the device.
- Tighten the mounting ring to the mounting base.

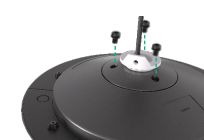

- You can adjust the orientation of the CM20 to 0 degrees by twisting the middle adapter bracket. And install the magnetic grille. After adjustment, fix the connection with screws to achieve good pickup performance for the CM20.
- Attach the mesh cover to the CM20.

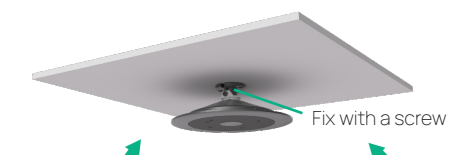

- Tighten elastic ring when the adjustment is completed.

1. Lieferumfang



Seilabhängungskomponente

φ6 * 30 mm, weiß,
Polyamid

T4*30m



Längenverstellbare Stange + Adapter für Stange

φ6 * 30 mm, weiß,
Polyamid

T4*30m



Deckenzubehör

φ6 * 30 mm, weiß,
Polyamid

T4*30m

2. Installation

- !** **WICHTIG:** Bitte lesen Sie vor der Installation dieses Mikrofons die Installationsanweisungen sorgfältig durch.
- 2. VORSICHT:** Die Installation des Yealink-Mikrofons sollte ausschließlich von geschultem und qualifiziertem Fachpersonal durchgeführt werden. Bei unsachgemäßer Installation besteht die Gefahr schwerwiegender Verletzungen und/oder Lebensgefahr.
3. CM20, die Vorlage für die Montageanleitung, das Ethernetkabel, der Schraubendreher und die Schraube (3*6PMOZN3+) sind nicht in diesem Paket enthalten.
4. Im Paket nicht enthalten - Kurzanleitung.

A. Mit Seilabhängungskomponente

i Wenn Ihre Decke eine Tragfähigkeit von weniger als 1,0 KG aufweist, können Sie diese Methode wählen.

- Gemäß der Vorlage für die Montageanleitung, richten Sie den Anzeigepfeil nach vorne zum Konferenzraum aus und bohren Sie Löcher.

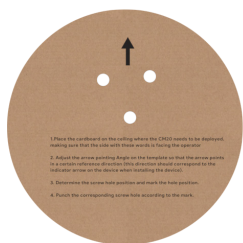

Texte nach außen.

- Setzen Sie die Expansionsanker ein und verwenden Sie dann Expansionschrauben, um das Drahtschloss zu befestigen.

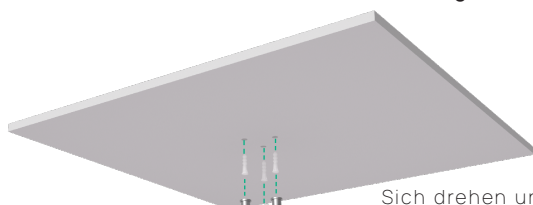

Sich drehen und vom Tragseil trennen.

Mit einem Schraubenzieher festziehen.

- Fädeln Sie das Aufhängeseil durch den Drahtverschluss und ziehen Sie den Drahtverschluss auf die richtige Länge fest.

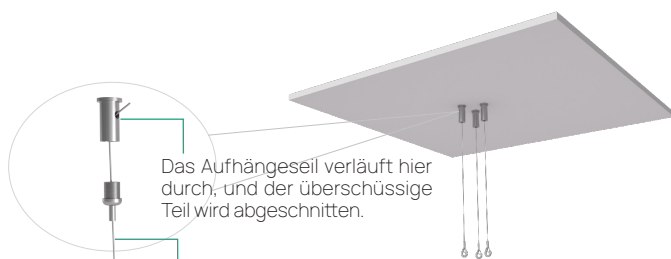

Das Aufhängeseil verläuft hier durch, und der überschüssige Teil wird abgeschnitten.

Passt die Länge des Tragseils an, indem es nach oben gedrückt wird.

- Befestigen Sie die Kupfersäule am CM20 und hängen Sie die Kupfersäule mit dem Haken am Aufhängeseil ein.

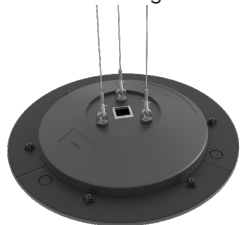

- Schließen Sie das Ethernet-Kabel an und befestigen Sie dann die Netzabdeckung am CM20.

B. Mit Längenverstellbare Stange

i Wenn Ihre Decke eine Tragfähigkeit von weniger als 1,0 KG aufweist, können Sie diese Methode wählen.

- Bohren Sie zwei Löcher in die Decke, um den Aufhängepoladapter zu installieren. Wenn das Netzkabel von der Deckeninnenseite kommt, bohren Sie ein Loch zum Durchführen des Kabels (φ21mm). Und dann setzen Sie Expansionsmutter ein.

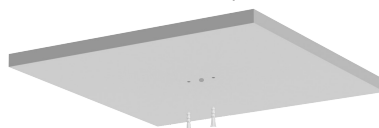

- Montieren Sie den Aufhängepoladapter, den inneren längenverstellbaren Stab, den äußeren längenverstellbaren Stab und die Staubschutzabdeckung zu einer einzigen Einheit.



- Wenn das Ethernet-Kabel von der Decke innen kommt, führen Sie das Kabel durch das Loch in der Decke und dann durch den Pfosten. Wenn das Ethernet-Kabel an der Seite ist, führen Sie das Kabel durch den Schlitz des Pfostenadapters und dann durch den Pfosten.

- Sichern Sie den verstellbaren, längenverstellbaren Stab an seinem Platz.

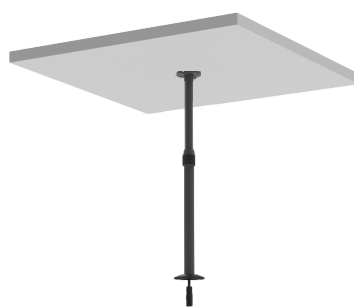

- Entfernen Sie die Klammer und verbinden Sie das Ethernet-Kabel.



- Ziehen Sie die Schrauben der Staubschutzabdeckung fest, um das Gerät am längenverstellbaren Stab zu befestigen, und befestigen Sie dann die Maschenabdeckung am CM20.



- Verdrehen Sie den elastischen Ring in der Mitte des längenverstellbaren Stabes, um die Orientierung und Höhe von CM20 einzustellen. Bitte stellen Sie sicher, dass alle CM20-Einheiten ihre Anzeigepfeile in die gleiche Richtung zeigen (der Pfeil zeigt den 0° Winkel der Aufnahmeorientierung von CM20 an, der für Zwecke der Schallortung verwendet wird).

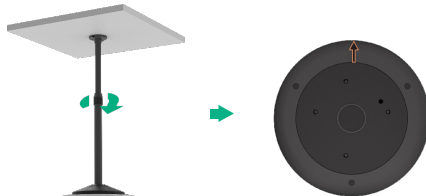

- Elastischen Ring straffen, wenn die Einstellung abgeschlossen ist.

C. Mit Deckenzubehör

i Wenn Ihre Decke eine Tragfähigkeit von weniger als 1,0 KG aufweist, können Sie diese Methode wählen.

- Bohren Sie zwei Löcher in die Decke, um den Aufhängepoladapter zu installieren. Wenn das Netzkabel von der Deckeninnenseite kommt, bohren Sie ein Loch zum Durchführen des Kabels (φ21mm). Und dann setzen Sie Expansionsmutter ein.

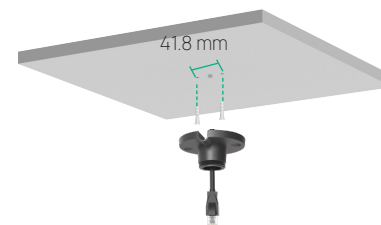

- Wenn das Ethernet-Kabel von innen aus der Decke kommt, führen Sie das Kabel durch das Loch in der Decke und dann durch den Mastadapter. Wenn das Ethernet-Kabel an der Seite ist, führen Sie das Kabel durch den Schlitz des Mastadapters und dann hindurch.

- Befestigen Sie den Stangenadapter sicher.



- Montieren Sie den Montagering und die Staubschutzabdeckung zu einer einzigen Einheit.

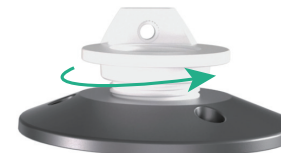

- Verbinden Sie das Ethernet-Kabel und befestigen Sie die Staubschutzabdeckung am Gerät.

- Ziehen Sie den Montagering auf die Montagebasis fest.

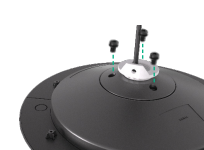

- Sie können die Ausrichtung des CM20 auf 0 Grad einstellen, indem Sie den mittleren Adapterhalter drehen. Und installieren Sie das magnetische Gitter. Nach der Einstellung fixieren Sie die Verbindung mit Schrauben, um eine gute Aufnahmeleistung für den CM20 zu erzielen.

- Befestigen Sie die Maschenabdeckung am CM20.

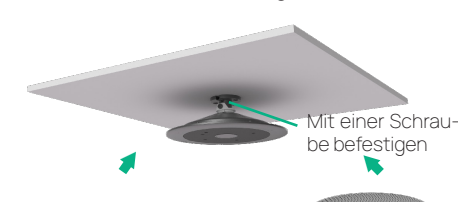

Mit einer Schraube befestigen

Bringen Sie die Netzabdeckung an.

Überprüfen Sie die Ausrichtung von CM20.

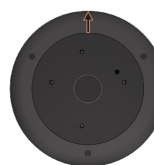

1. Contenu de la boîte

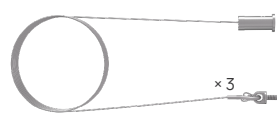

Ensemble de câbles suspendus ×3



φ6 * 30 mm, blanc, polyamide ×3



T4*30m ×3



Perche réglable en longueur + Adaptateur pour perche de suspension



φ6 * 30 mm, blanc, polyamide ×2



T4*30m ×2



Accessoires de plafond



φ6 * 30 mm, blanc, polyamide ×2



T4*30m ×2

2. Installation

- 1. IMPORTANT:** Veuillez lire attentivement les instructions d'installation avant de procéder à l'installation de ce microphone.
- 2. ATTENTION:** L'installation du microphone Yealink doit être effectuée exclusivement par du personnel formé et qualifié. Des blessures graves et/ou la perte de vie peuvent survenir si ce produit est mal installé.
3. Le CM20, le modèle d'instructions de déploiement, le câble Ethernet, le tournevis et la vis (3*6PMOZN3+ ) ne sont pas inclus dans cet emballage.
4. Non inclus dans le paquet - Guide de démarrage rapide.

A. Utilisez Ensemble de câbles suspendus

 Si votre plafond a une capacité portante inférieure à 1,0 kg, vous pouvez choisir cette méthode.

1. Selon le modèle d'instructions de déploiement, alignez la flèche indicatrice vers l'avant de la salle de conférence et percez des trous.

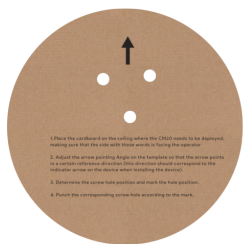

Textes tournés vers l'extérieur.

2. Insérez les chevilles d'expansion puis utilisez des vis d'expansion pour fixer le verrouillage par câble.

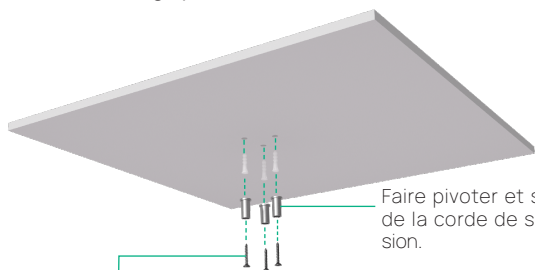

Faire pivoter et séparer de la corde de suspension.

Serrer avec un tournevis.

3. Faites passer la corde de suspension à travers le verrou de fil et serrez le verrou de fil à la longueur appropriée.

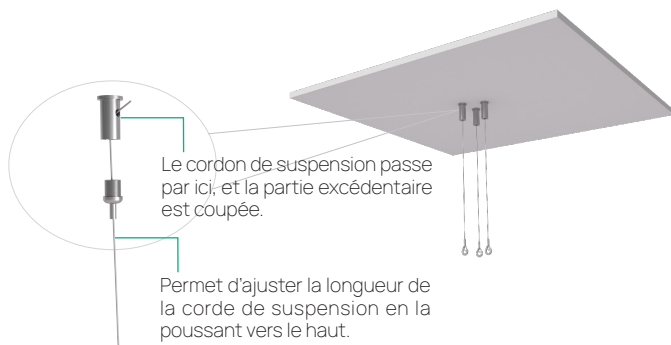

Le cordon de suspension passe par ici, et la partie excédentaire est coupée.

Permet d'ajuster la longueur de la corde de suspension en la poussant vers le haut.

4. Serrez le pilier en cuivre sur le CM20 et accrochez le pilier en cuivre avec le crochet sur la corde de suspension.

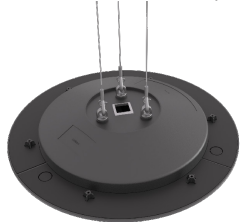

5. Connectez le câble Ethernet, puis fixez le couvercle en maille au CM20.

B. Utilisez Perche réglable en longueur

 Si votre plafond a une capacité portante inférieure à 1,0 kg, vous pouvez choisir cette méthode.

1. Percez deux trous dans le plafond pour installer l'adaptateur de barre de suspension. Si le câble réseau vient de l'intérieur du plafond, percez un trou pour le passage du câble (φ21mm). Ensuite, insérez des chevilles d'expansion.

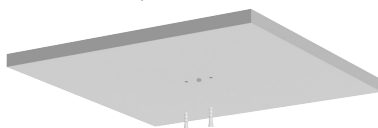

2. Assemblez l'adaptateur de poteau suspendu, le poteau intérieur réglable en longueur, le poteau extérieur réglable en longueur et le couvercle anti-poussière en une seule unité.



3. Si le câble Ethernet vient de l'intérieur du plafond, passez le câble à travers le trou dans le plafond puis à travers le poteau. Si le câble Ethernet est sur le côté, passez le câble à travers la fente de l'adaptateur de poteau puis à travers le poteau.
4. Fixez en place le poteau réglable en longueur.

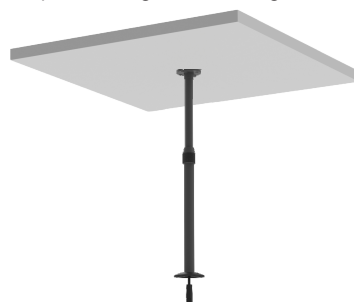

5. Retirez le support et connectez le câble Ethernet.

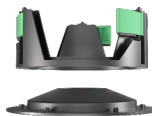

6. Serrez les vis du couvercle anti-poussière pour fixer l'appareil au poteau réglable en longueur, puis fixez le couvercle en maille au CM20.



7. Torsadez l'anneau élastique au milieu du poteau à longueur réglable pour ajuster l'orientation et la hauteur du CM20. Veuillez vous assurer que toutes les unités CM20 ont leurs flèches indicateurs pointant dans la même direction (la flèche indique l'angle de 0° de la direction de captation du CM20, qui sera utilisé à des fins de localisation sonore).

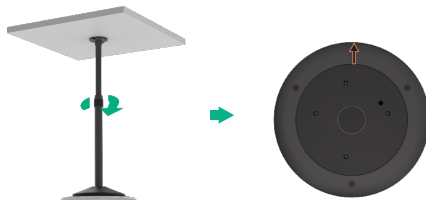

8. Serrez l'anneau élastique lorsque le réglage est terminé.

C. Utilisez accessoires de plafond

 Si votre plafond a une capacité portante inférieure à 1,0 kg, vous pouvez choisir cette méthode.

1. Percez deux trous dans le plafond pour installer l'adaptateur de barre de suspension. Si le câble réseau vient de l'intérieur du plafond, percez un trou pour le passage du câble (φ21mm). Ensuite, insérez des chevilles d'expansion.

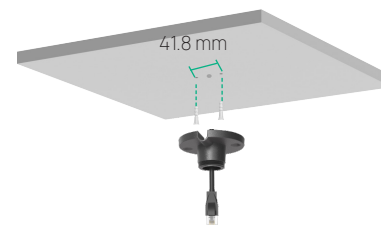

2. Si le câble Ethernet vient de l'intérieur du plafond, passez le câble à travers le trou dans le plafond puis à travers l'adaptateur de poteau. Si le câble Ethernet est sur le côté, passez le câble à travers la fente de l'adaptateur de poteau puis à travers celui-ci.
3. Fixez l'adaptateur de poteau en place.

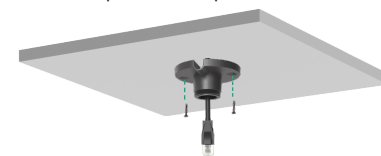

4. Assemblez la bague de montage et le couvercle anti-poussière en une seule unité.

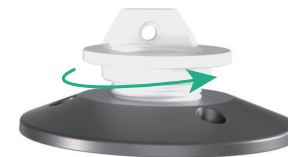

5. Connectez le câble Ethernet et fixez le couvercle anti-poussière à l'appareil.
6. Serrez l'anneau de montage sur la base de montage.

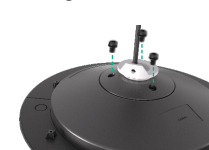

7. Vous pouvez régler l'orientation du CM20 à 0 degré en tordant le support d'adaptateur central. Et installez la grille magnétique. Après réglage, fixez la connexion avec des vis pour obtenir de bonnes performances de captation pour le CM20.
8. Fixez le couvercle en maille au CM20.



Vérifiez l'orientation du CM20

Fixer le couvercle en maille

1. Contenido de la caja



2. Instalación

- 1. IMPORTANTE:** Por favor, lea las instrucciones de instalación antes de instalar este micrófono.
- 2. PRECAUCIÓN:** La instalación del micrófono Yealink solo debe ser realizada por personal capacitado y calificado. Lesiones graves y/o pérdida de vida pueden ocurrir si este producto es instalado incorrectamente.
- 3. El CM20, la plantilla de instrucciones de despliegue, el cable Ethernet, el destornillador y el tornillo (3*6PMOZN3+) no están incluidos en este paquete.
- 4. No incluido en el paquete - Guía de inicio rápido.

A. Utilice componente de suspensión

- i** Si el techo tiene una capacidad de carga inferior a 1.0 kg, puede elegir este método.
- De acuerdo con la plantilla de instrucciones de despliegue, alinee la flecha indicadora hacia el frente de la sala de conferencias y perforo agujeros.

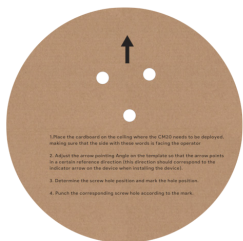

Textos hacia el exterior.

- Inserte los anclajes de expansión y luego use tornillos de expansión para fijar el bloqueo de alambre.

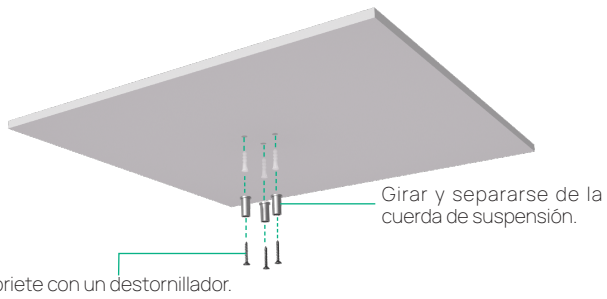

- Pase la cuerda de suspensión a través del bloqueo de alambre y apriete el bloqueo de alambre a la longitud adecuada.

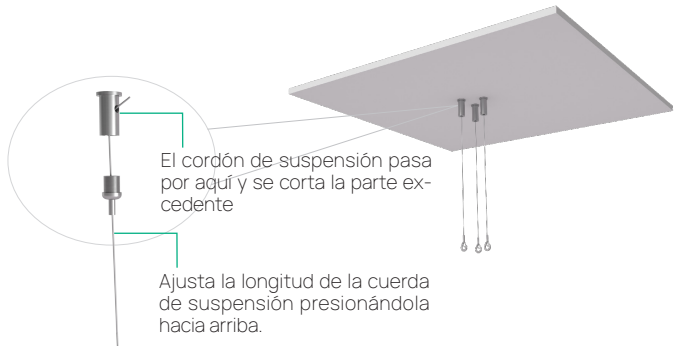

- Apriete el pilar de cobre en el CM20 y enganche el pilar de cobre con el gancho en la cuerda de suspensión.

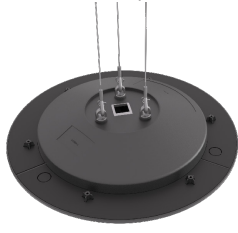

- Conecte el cable Ethernet y luego conecte la cubierta de malla al CM20.

B. Utilice poste de longitud ajustable

- i** Si el techo tiene una capacidad de carga inferior a 1.0 kg, puede elegir este método.

- Perfore dos agujeros en el techo para instalar el adaptador de poste suspendido. Si el cable de red es desde dentro del techo, perforo un agujero para pasar el cable (φ21mm). Y luego inserte anclajes de expansión.

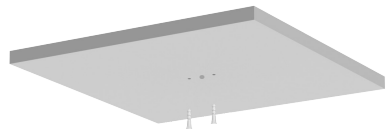

- Ensamble el adaptador de poste suspendido, el poste interior ajustable en longitud, el poste exterior ajustable en longitud y la cubierta contra el polvo en una sola unidad.



- Si el cable Ethernet viene desde dentro del techo, pase el cable a través del agujero en el techo y luego a través del poste. Si el cable Ethernet está al lado, pase el cable a través de la ranura del adaptador del poste y luego a través del poste.
- Asegure el poste ajustable de longitud ajustable en su lugar.

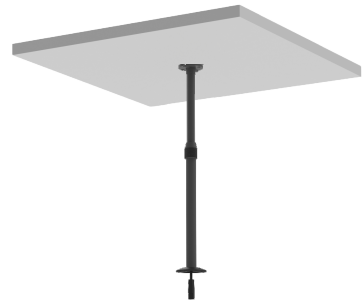

- Elimina el soporte y conecta el cable Ethernet.

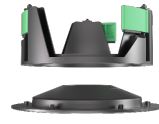

- Apriete los tornillos de la cubierta contra el polvo para fijar el dispositivo al poste ajustable en longitud, y luego fije la cubierta de malla al CM20.



- Gire el anillo elástico en el medio del palo ajustable en longitud para ajustar la orientación y altura del CM20. Por favor, asegúrese de que todas las unidades CM20 tengan sus flechas indicadoras apuntando en la misma dirección (la flecha indica el ángulo de 0° de la dirección de captación del CM20, que se utilizará para fines de localización de sonido).

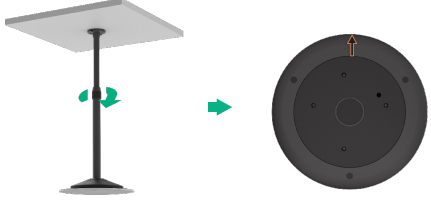

- Apriete el anillo elástico cuando se complete el ajuste.

C. Utilice componente de techo suspendido

- i** Si el techo tiene una capacidad de carga inferior a 1.0 kg, puede elegir este método.

- Perfore dos agujeros en el techo para instalar el adaptador de poste suspendido. Si el cable de red es desde dentro del techo, perforo un agujero para pasar el cable (φ21mm). Y luego inserte anclajes de expansión.

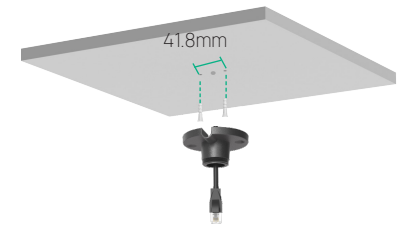

- Si el cable Ethernet viene desde el interior del techo, pasa el cable a través del agujero en el techo y luego a través del adaptador del poste. Si el cable Ethernet está al lado, pasa el cable a través de la ranura del adaptador del poste y luego a través de él.
- Asegure el adaptador del poste en su lugar.



- Monte el anillo de montaje y la cubierta contra el polvo en una sola unidad.



- Conecta el cable Ethernet y coloca la cubierta contra el polvo en el dispositivo.
- Aprieta el anillo de montaje a la base de montaje.

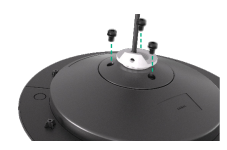

- Puedes ajustar la orientación del CM20 a 0 grados girando el soporte adaptador intermedio. E instala la rejilla magnética. Después del ajuste, fija la conexión con tornillos para lograr un buen rendimiento de captación para el CM20.
- Adjunta la cubierta de malla al CM20.

